

成績一覽表

平成29年 9月16日・17日
 中信高等学校新人体育大会
 空手道競技会
 会場 松本市波田体育館

種目		第1位	第2位	第3位					
男子	団体	松商学園 高校	松本第一 高校	松本工業 高校					
		第1位		第2位		第3位		第4位	
		宮本 惇	小松 凌也	片倉 淳	江尻 林平				
	個人 -61kg	松本第一 高校	松商学園 高校	松商学園 高校	松商学園 高校				
		ベスト8							
		百瀬 翔太	杉山 颯人	國本 駿介	笠井 悠智				
		松商学園 高校	松本第一 高校	松商学園 高校	松本第一 高校				
		ベスト11							
		中嶋 桜太	塚原 愛稀	合屋 湊汰					
		松本第一 高校	松本第一 高校	松本第一 高校					
	個人 -68kg	第1位		第2位		第3位			
		北澤 以進	金森 喬大	丸山 辰梧					
		松商学園 高校	松商学園 高校	松商学園 高校					
	個人 +68kg	第1位		第2位					
		村越 輔	村越 樹						
	団体	第1位		第2位					
		松商学園 高校	松本第一 高校						
	個人	第1位		第2位		第3位		第4位	
金森 喬大		北澤 以進	片倉 淳	江尻 林平					
松商学園 高校		松商学園 高校	松商学園 高校	松商学園 高校					
ベスト8									
丸山 辰梧		宮本 惇	笠井 悠智	塚原 愛稀					
松商学園 高校	松本第一 高校	松本第一 高校	松本第一 高校						
女子	団体	第1位		第2位		第3位			
		松商学園 高校	松本第一 高校	松本県ヶ丘 高校					
		第1位		第2位		第3位		第4位	
	個人 -53kg	富沢 里乃	市村 恵斗	松本 ありす	吉澤 わかな				
		松商学園 高校	松商学園 高校	松商学園 高校	松商学園 高校				
		ベスト8							
		牛越 未野里	金山 和佳奈	野口 さくら	大石 美愛				
		松本第一 高校	松商学園 高校	松本第一 高校	松本第一 高校				
		ベスト11							
		万木 彩花	関 茉叶	上條 花恵					
	松本県ヶ丘 高校	明科 高校	松本県ヶ丘 高校						
	個人 -59kg	第1位		第2位		第3位		第4位	
		久我 楓	関野 緋芽華	濱野 愛里奈	田中 柚衣				
		松商学園 高校	松商学園 高校	松商学園 高校	松本県ヶ丘 高校				
		5位							
	内藤 愛美	松本第一 高校							
	個人 +59kg								
	松本第一 高校								
団体	松本第一 高校		松商学園 高校		松本県ヶ丘 高校				
	第1位		第2位		第3位		第4位		
	相川 夏凜	河崎 まみか	久我 楓	吉澤 わかな					
	松本第一 高校	松本第一 高校	松商学園 高校	松商学園 高校					
	ベスト8								
富沢 里乃	内藤 愛美	大石 美愛	濱野 愛里奈						
松商学園 高校	松本第一 高校	松本第一 高校	松商学園 高校						

県大会出場

男女団体組手・形	地区大会出場校					
男子個人組手	-61kg	11名	-68kg	3名	+68kg	2名
女子個人組手	-53kg	11名	-59kg	5名	+59kg	0名
男女個人形	各8名					

男子個人形

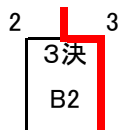
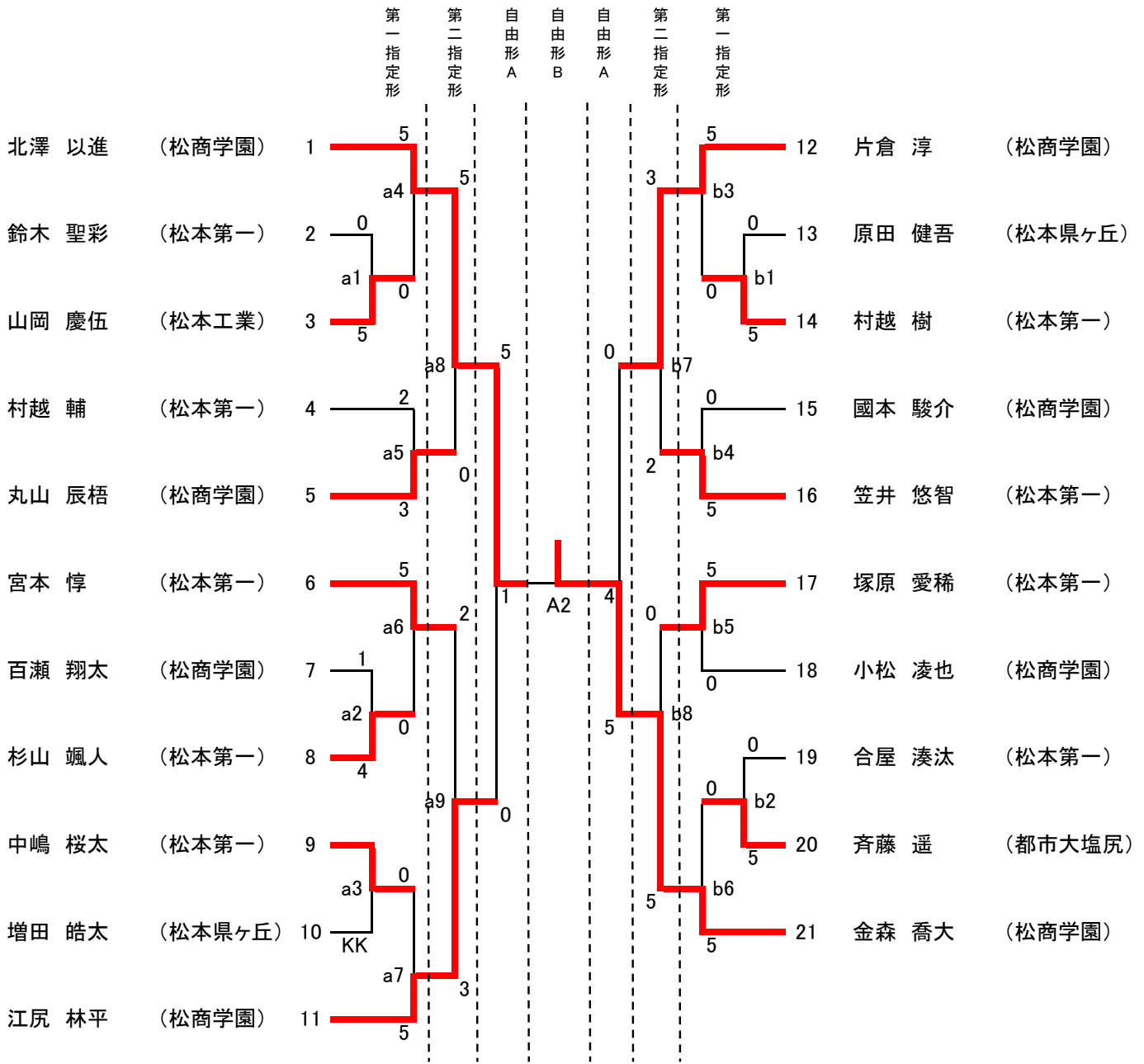

江尻 林平 (松商学園)
 片倉 淳 (松商学園)

女子個人形

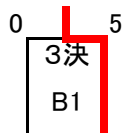
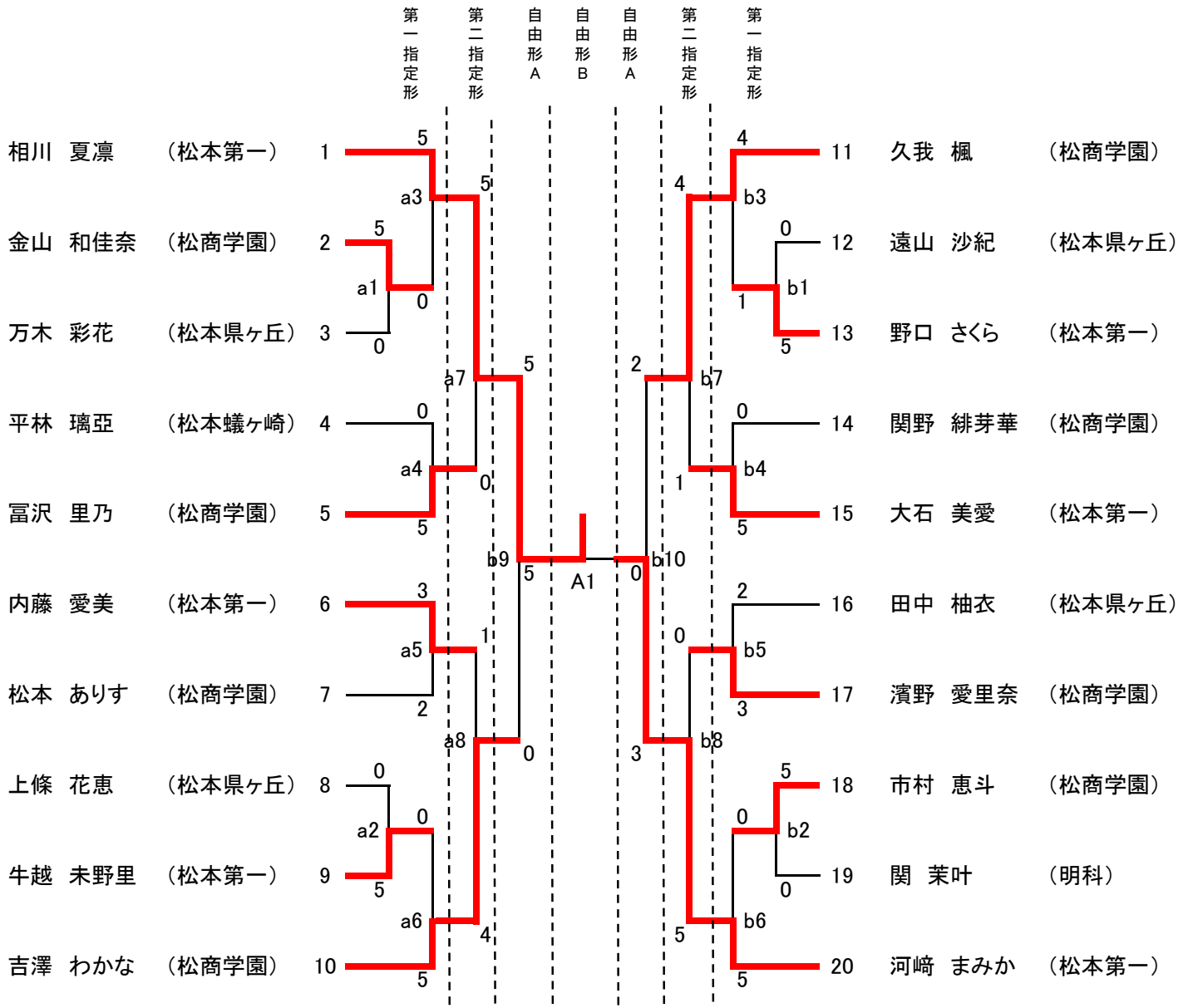

吉澤 わかな (松商学園)
久我 楓 (松商学園)

女子個人組手「-53」

(県大会出場決定戦)

(本戦)

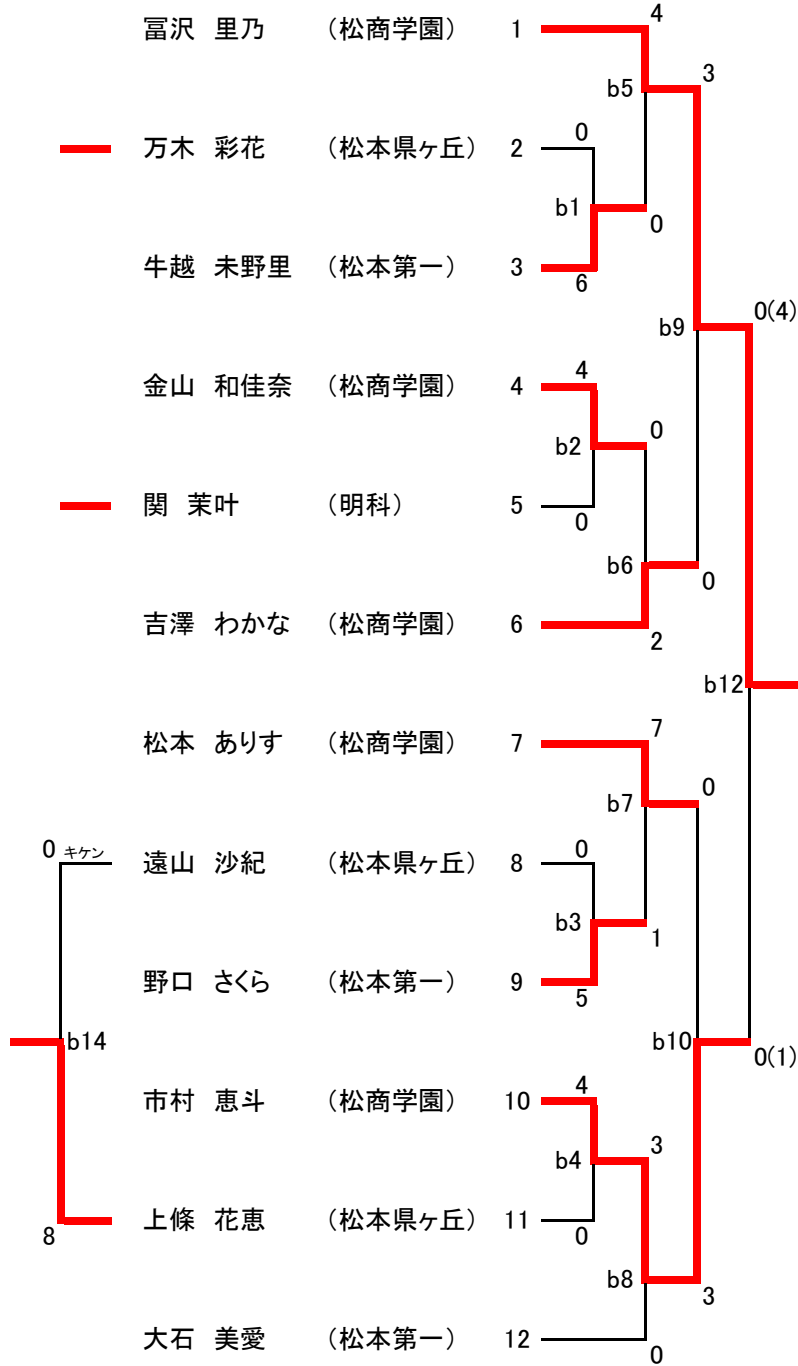

(3位決定戦)

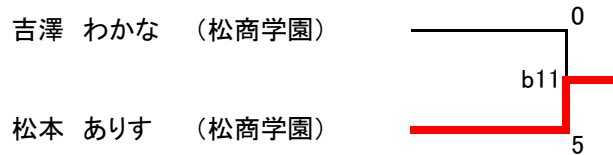

女子個人組手「-59」

(県大会出場決定戦)

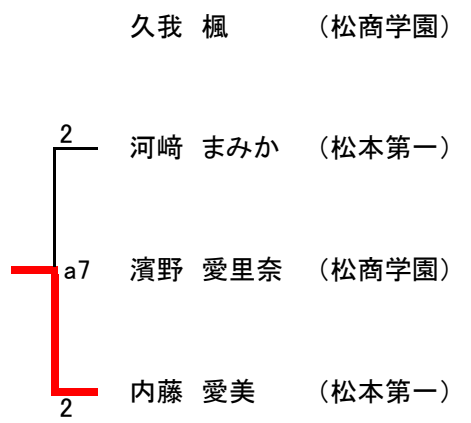

(本戦)

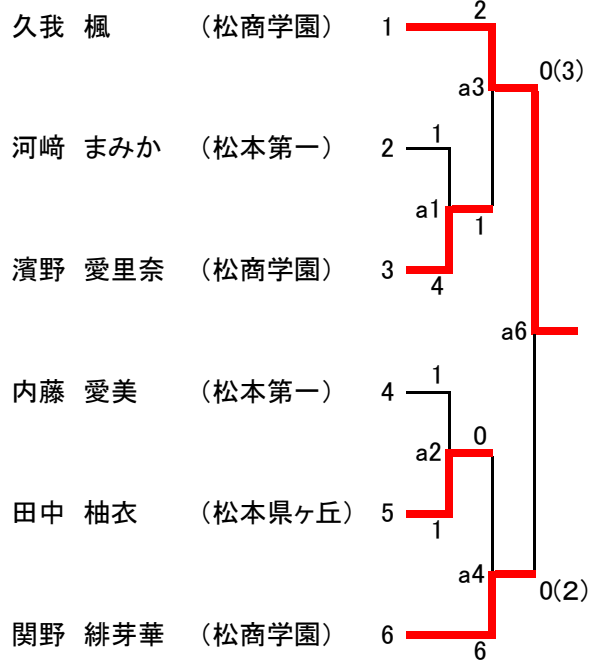

(3位決定戦)

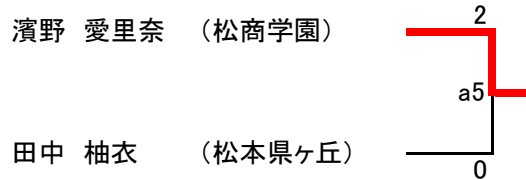

男子個人組手「-61」

(県大会出場決定戦)

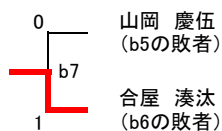
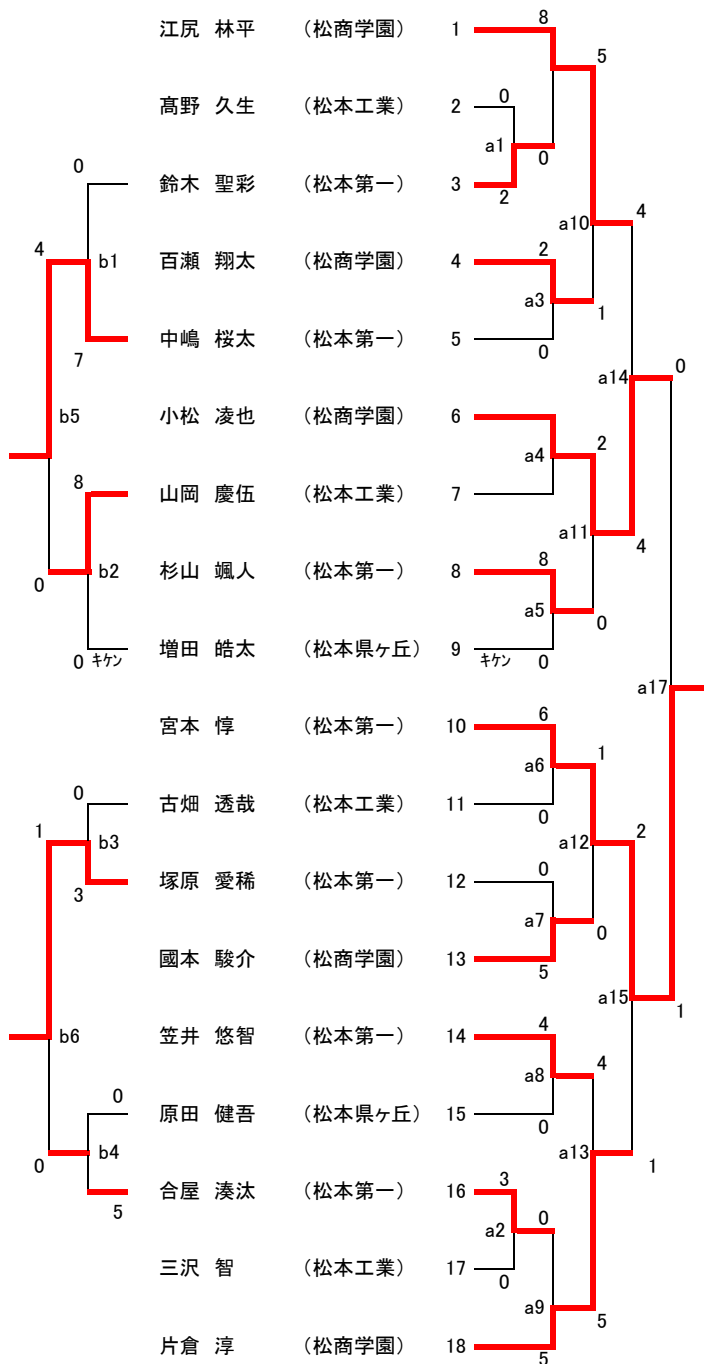

(本戦)



男子個人組手「-68」

北澤 以進	(松商学園)	1	
丸山 辰梧	(松商学園)	2	
金森 喬大	(松商学園)	3	

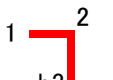
男子個人組手「+68」

村越 輔	(松本第一)	1	
村越 樹	(松本第一)	2	

男子団体形

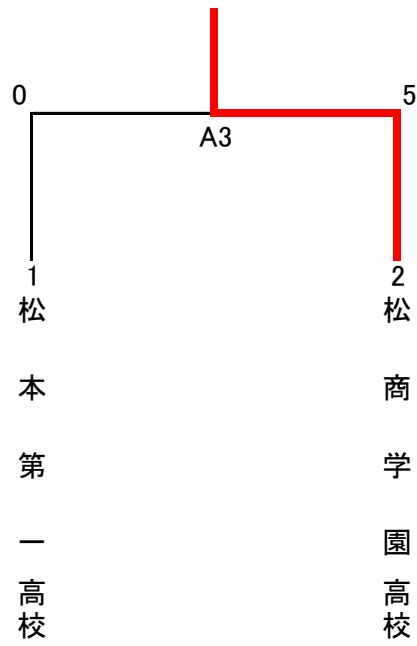

女子団体形

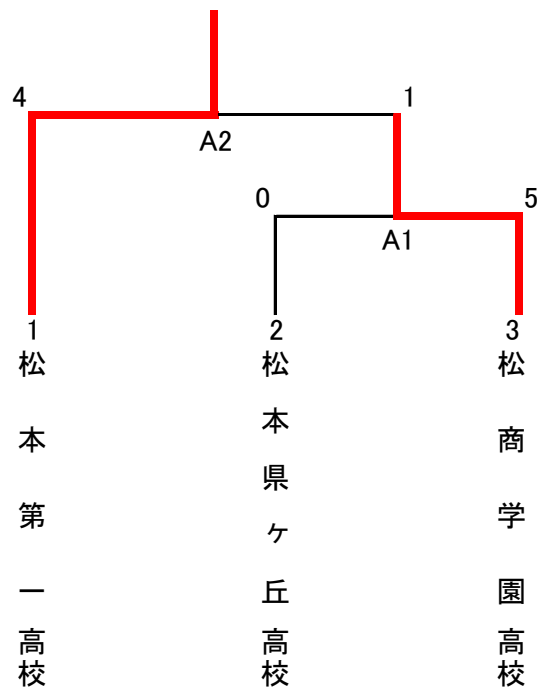

男子団体組手

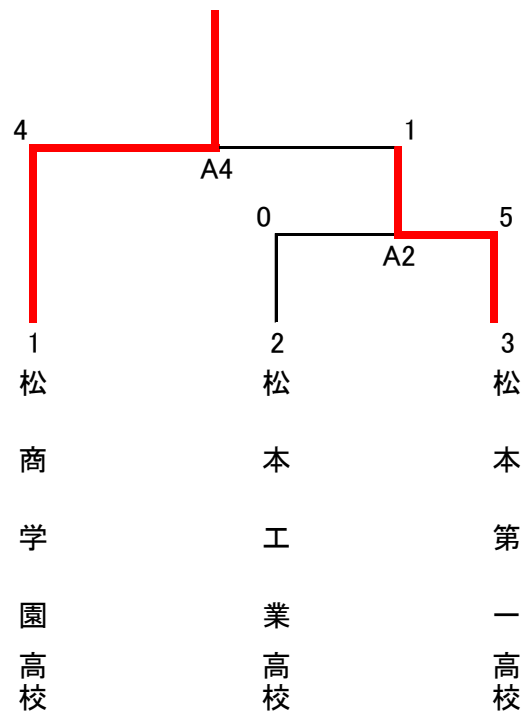

女子団体組手

