

女子個人

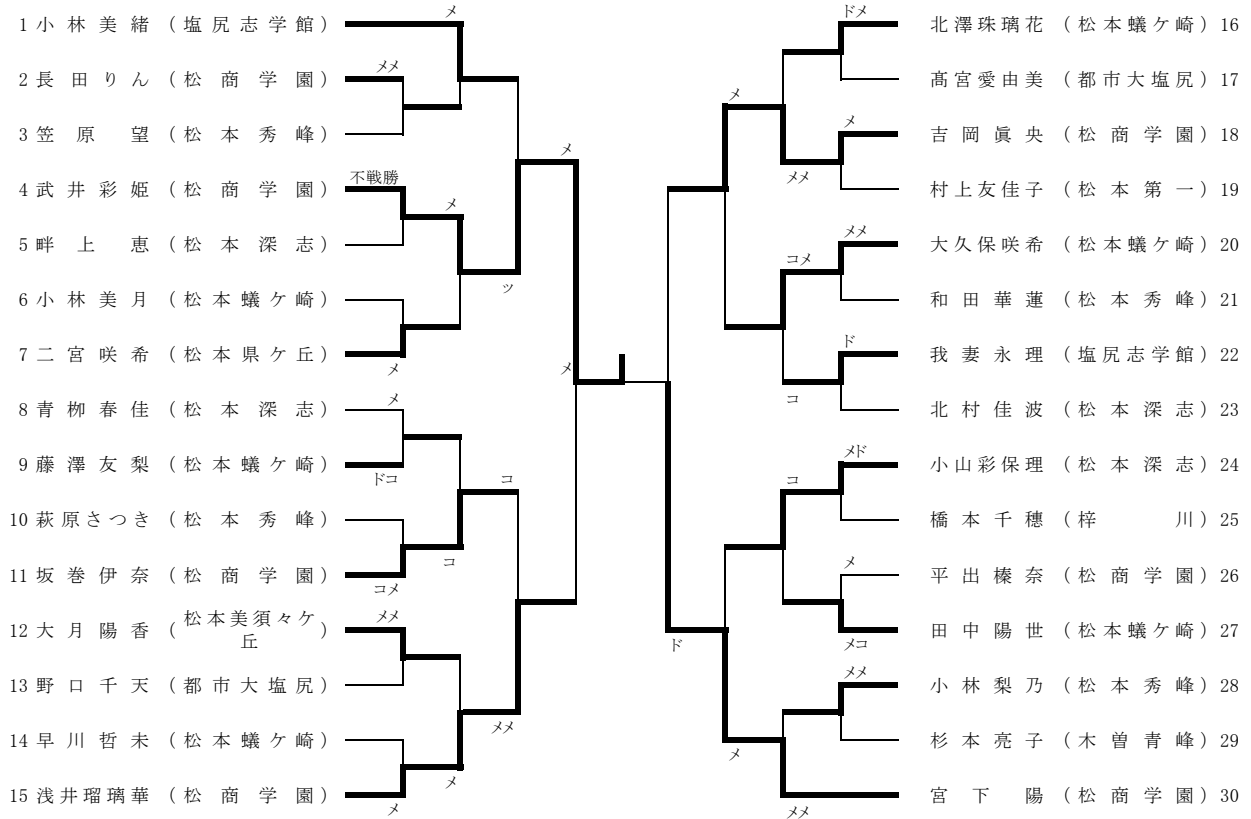

3位決定戦



7・8位決定戦

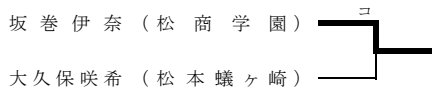

5・6位決定戦

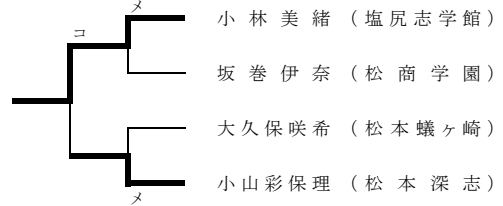

# 男子個人戦 (1)

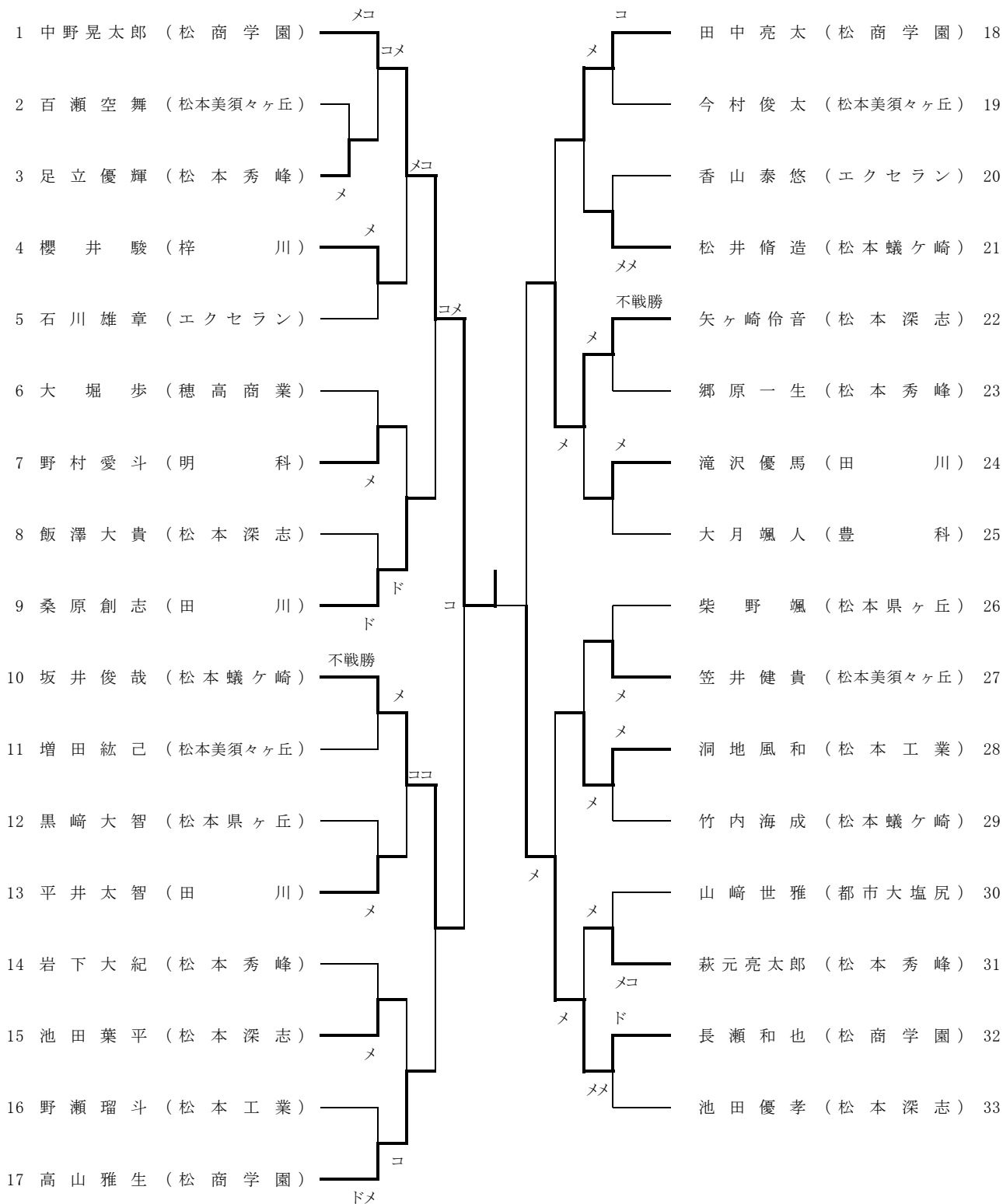

# 男子個人戦 (2)

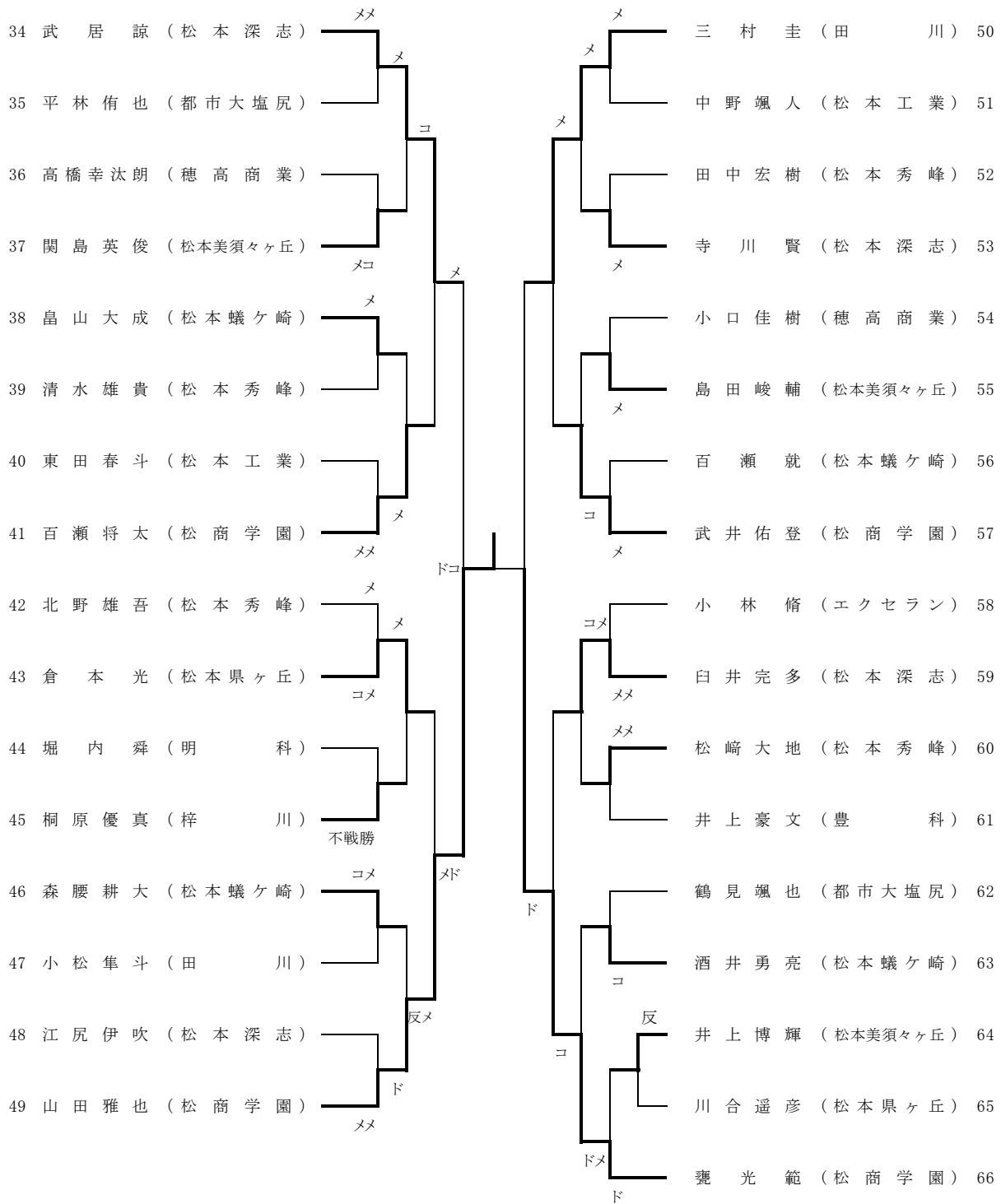

## 5・6位決定戦

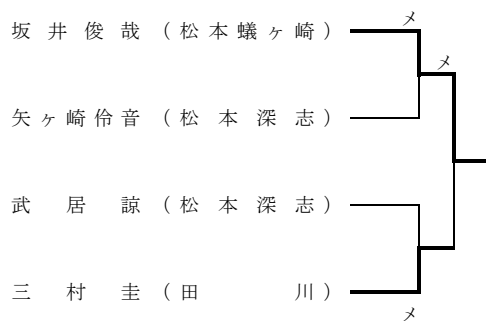

## 7・8位決定戦

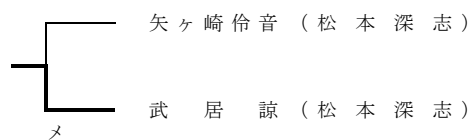

男子団体予選リーグ ○勝 △敗 □分け 数字 取得本数/勝者数

A	松 商 学 園	松 本 秀 峰	松 本 県 ケ 丘	勝点	本数/勝者数	順位
松 商 学 園		$\frac{10}{5}$	$\frac{10}{5}$	2	$\frac{20}{10}$	1
松 本 秀 峰	$\frac{0}{0}$		$\frac{5}{2}$	1	$\frac{5}{2}$	2
松 本 県 ケ 丘	$\frac{0}{0}$	$\frac{4}{2}$		0	$\frac{4}{2}$	3

B	松 本 蟻 ケ 崎	松 本 美 須 ヲ ケ 丘	松 本 工 業	勝点	本数/勝者数	順位
松 本 蟻 ケ 崎		$\frac{6}{2}$	$\frac{7}{5}$	2	$\frac{13}{7}$	1
松 本 美 須 ヲ ケ 丘	$\frac{2}{0}$		$\frac{7}{4}$	1	$\frac{9}{4}$	2
松 本 工 業	$\frac{0}{0}$	$\frac{1}{1}$		0	$\frac{1}{1}$	3

C	田 川	松 本 深 志	都 市 大 塩 尻	穂 高 商 業	勝点	本数/勝者数	順位
田 川		$\frac{5}{2}$	$\frac{9}{5}$	$\frac{9}{5}$	3	$\frac{23}{12}$	1
松 本 深 志	$\frac{3}{1}$		$\frac{10}{5}$	$\frac{8}{4}$	2	$\frac{21}{10}$	2
都 市 大 塩 尻	$\frac{0}{0}$	$\frac{0}{0}$		$\frac{1}{1}$	0	$\frac{1}{1}$	4
穂 高 商 業	$\frac{1}{0}$	$\frac{0}{0}$	$\frac{4}{2}$		1	$\frac{5}{2}$	3

男子団体戦 決勝トーナメント

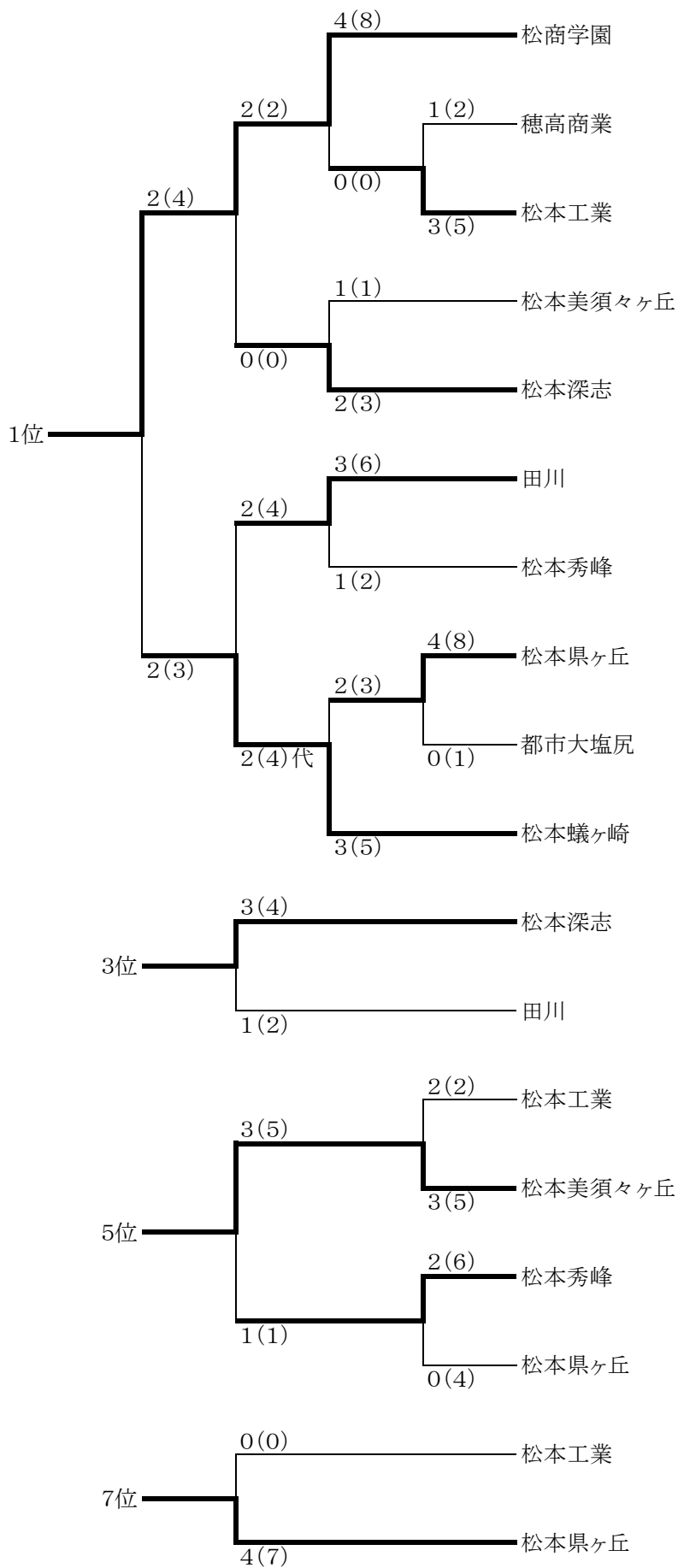

# 女子団体決勝リーグ

○勝 △敗 □分け 数字 取得本数/勝者数

A	松 商 学 園	松 本 蟻 ケ 崎	松 本 深 志	松 本 秀 峰	勝点	本数/勝者数	順位
松 商 学 園		○ $\frac{7}{5}$	○ $\frac{4}{2}$	○ $\frac{9}{5}$	3	$\frac{20}{12}$	1
松 本 蟻 ケ 崎	△ $\frac{2}{0}$		△ $\frac{4}{1}$	○ $\frac{4}{3}$	1	$\frac{10}{4}$	3
松 本 深 志	△ $\frac{1}{1}$	○ $\frac{5}{2}$		○ $\frac{5}{3}$	2	$\frac{11}{6}$	2
松 本 秀 峰	△ $\frac{0}{0}$	△ $\frac{0}{0}$	△ $\frac{2}{1}$		0	$\frac{2}{1}$	4