

平成29年度中信高等学校新人体育大会テニス競技 兼 第40回全国選抜高校テニス大会長野県中信地区大会



高校新人大会

挑戦的に・意欲的に・やりがい求めよう

日 程	9月 9日 (土)	受付・抽選	7時50分
		監督連絡会	8時15分
		開 会 式	8時50分
		試合開始	9時15分
	9月10日 (日)	受 付	7時50分
		試合開始	8時50分
	9月11日 (月)	予 備 日	

会 場 松本市浅間温泉庭球公園

役 員

大会 長	篠原 康 広	大会 副 会 長	永原 経 明
参 与	加盟高等学校長		
大会 委員 長	島崎 貴 史		
大会 副 委 員 長	北村 保 勝		
大会 委 員	佐野 賢一 野村 勝巳 青柳 俊幸 勝沢 勝 今井 京 中村 博幸		
会 場 長	安藤 善 二		
トーナメントレフェリー	北村 保 勝	アシスタントレフェリー	木下 博 史
競 技 委 員	倉下 哲哉 高田 和 柵山 寛之 大口 雄也 池上 美鈴 村山 武彰		

実 施 要 項

1. 参加資格

- (1) 中信高等学校体育連盟に加盟する高等学校生徒で、学校長が認めた者。
- (2) 1・2年生で、平成9年4月2日以降に生まれた者。ただし、同一学年での出場は1回。

2. 競技方法

- (1) 組み合わせは、総体の結果をもとにシード校4校を決め、他は当日抽選とする。ただし、シード対象校が少数登録の場合は、シード対象としない。
- (2) ダブルス2試合、シングルス3試合の計5試合で勝敗を決定する。
- (3) 各校7～9人の選手を、シングルスの実力順でNo. 1から順に登録する。この際「長野県Jrシード基準表」100ポイント以上はこれに従う。やむを得ない事情(入院等)が生じた場合、監督者会議で認められれば登録選手の変更ができる。なお、地区大会では4～6人登録による参加を認めるが、当日4名を下回ったチームは失格となる。
- (4) ダブルスは9人の中から2組を自由に作り、登録順位の和が小さい方の組をダブルス1、大きい方の組をダブルス2とする。ただし、和が同一の場合は登録順位上位の選手がいる組をダブルス1とする。シングルスは残りの選手の中からどの3人が出場してもよいが、登録順位の小さい方から順にシングルス1、シングルス2、シングルス3とする。
- (5) 各試合とも1セットマッチ(6-6でタイブレーク)とする。
- (6) 試合順はS1→D1→S2→D2→S3を原則とする。4～5名登録の場合はD2・S3を、6名登録の場合はS3を不戦敗とする。
- (7) メインドロー敗者による順位戦トーナメント及び順位決定戦を行う。

3. 審 判

- (1) 審判は敗者審判と割り当て審判で行う。
- (2) 審判は主審と副審の2名で行う。ただし、部員数等で都合が付かない場合は事前に本部へ連絡する。
- (3) ボールパーソンは自校の選手が出場するシングルの試合時に、ネットに1人おいてもよい(服装はテニスウェア)。

4. 表 彰

3位まで表彰状を与える。なお男女とも上位5校が県大会(9月23,24日 松本市浅間温泉庭球公園)への出場権を得る。ただし、県大会申し込みには7名以上の選手登録が必要となる。

5. そ の 他

- (1) 試合球はUSOPEN EXTRA DUTYを使用する(本部で用意)。大会初日受付時に、順位戦トーナメント分も含めてボール代を納めてください(600円×出場本数×2)。
- (2) 試合態度、応援、服装等の事前指導をお願いします。茶髪、ピアスの部員は会場内に入れません。なお、監督・補助員もテニスウェアの着用をお願いします(Tシャツタイプは不可)。
- (3) 貴重品・持ち物の管理、ゴミの持ち帰りについては、各校で責任をもってお願いします。

6. 補 助 員 (コート整備、ネット張り、スコアボード、審判等)

松本美須ヶ丘 塩尻志学館 松本工業 松本第一 松商学園

大会に関する情報は「中信高体連テニス専門部HP <http://chs-tennis.net/smash/>」で

男子メインドロー

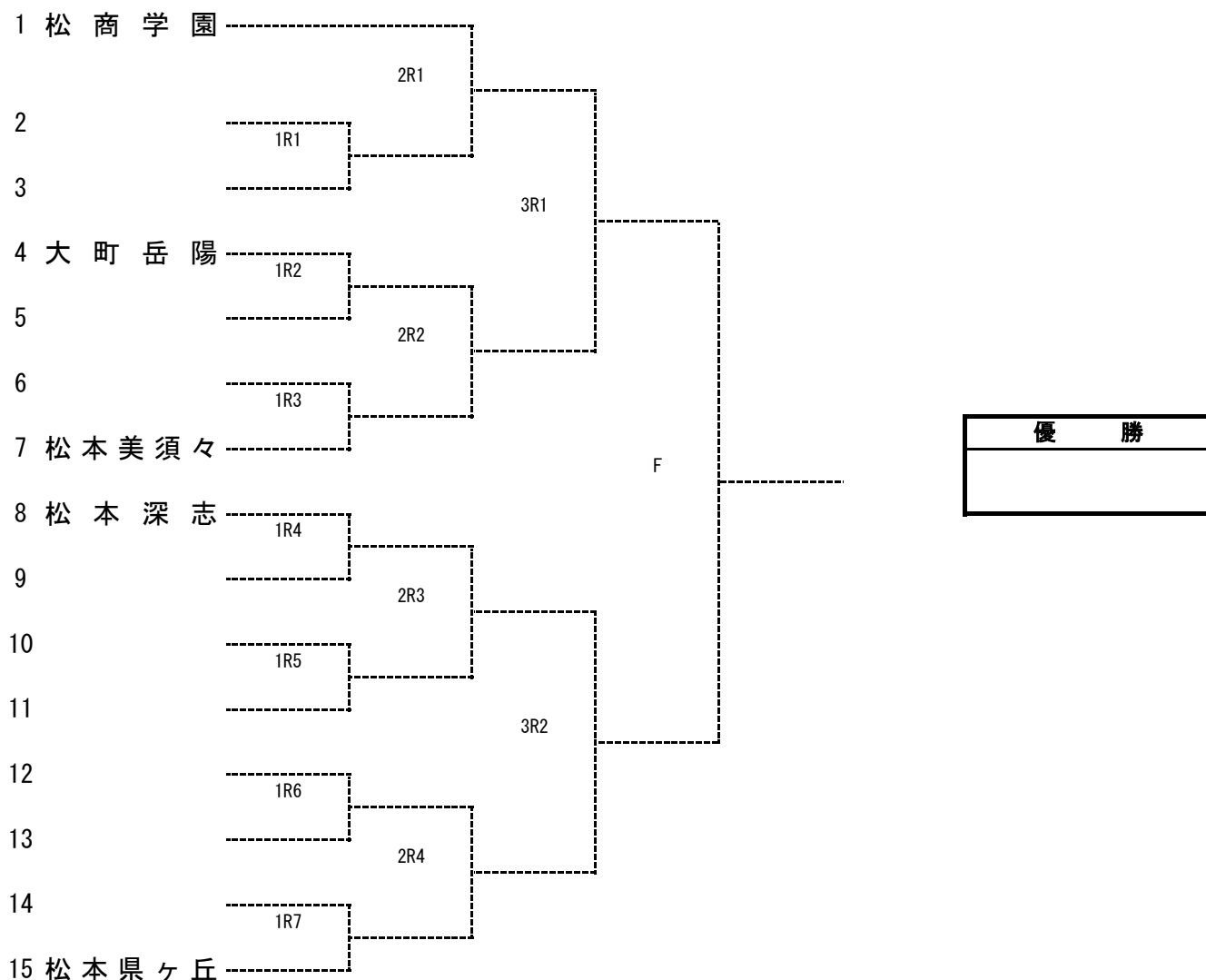

高校名	監督	No. 1	No. 2	No. 3	No. 4	No. 5	No. 6	No. 7	No. 8	No. 9
塩尻志学館	木下博史	立木優輝②	田中篤郎②	中野武①	鈴木涼②	藤澤文也②	伊藤綾①	笹川拓真②		
田川	井澤貴志	大島祐樹①	網野裕介①	小山二千翔②	山本健人①	西原良①	高山倭成①	清沢舜人①	井口瑛敦①	本山淳也①
梓川	大口雄也	中村幸太郎②	村山大起②	百瀬佑樹②	下坂祐弥②	丸山涼介②	石田修也②	高野聖也②	北澤憲歌①	
松本工業	倉下哲哉	金谷大生②	河手崇祥②	御小柴大暉②	筒井啓太②	早川悠也②	水端柊弥②	生坂泰祐②	樋井悠大②	北澤慶悟①
松本県ヶ丘	青木要二	羽田陽哉①	臼井陸②	浅野圭汰②	濱有希②	中田友斗②	花村珠潤②	池田凱渡②	北松淳平②	野口伊吹②
松本美須々	伊藤千晶	二瓶柊①	中澤颯也②	横川惟頼①	竹内優吾②	森田湧心②	丸山佳希②	榎本開渡①	吉岡拓馬②	中村颯太②
松本深志	相馬孝幸	小嶋悠生②	三宅至①	井口岳磨②	福井成道②	須藤翔平①	吉岡将輝②	櫻井康平②	谷川弘樹①	坂口慧②
松本蟻ヶ崎	緑川一彦	大久保吉晃②	長澤晴人②	小野寺将吾②	佐々木偲佑②					
豊科	池上美鈴	松沢湊②	篠田幸星②	古町紘大②	佐藤郁弥②	菊池聖斗①	浅田翔①			
大町岳陽	太田久吉	太田慎太郎②	小日向隼輔②	明石陽平②	門松慎吾②	山口慶悟②	東慎吾②	川口卓純①	松田葵①	淀龍成②
松商学園	深草大介	牛越陸②	杉本佳加②	横田昂大②	吉田光宏②	塩野蒼太②	丸山啓太②	吉岡元也①	橋本和歩②	小松大騎①
松本第一	市川龍	林優和②	須澤香木①	池口颯①	木村流斗①	木村浩士①				
都市大塩尻	鰐川家教	竹入朝陽①	稲葉拓①	百瀬天①	吉田諒祐①	堀川遥暉①	中田誉①	中村凌真①	西山凌世①	
エクセラシ	小林真一	旗町隼②	田中優也②	藤井優②	高山鉄平②	小川幸希②	上條優希①	関紘幸②		
松本秀峰	矢野圭将	征矢有真①	小原怜哉①	磯部一世①	谷口タケル①	坂野太郎①				

男子順位戦（2位～5位）

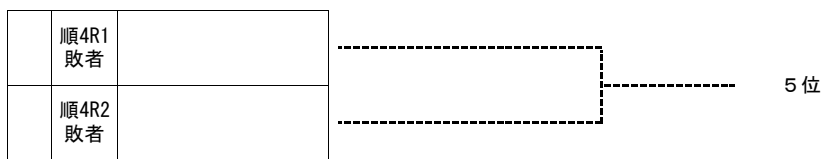
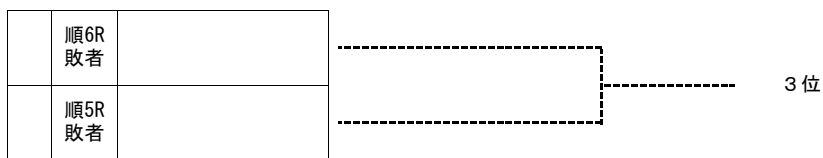
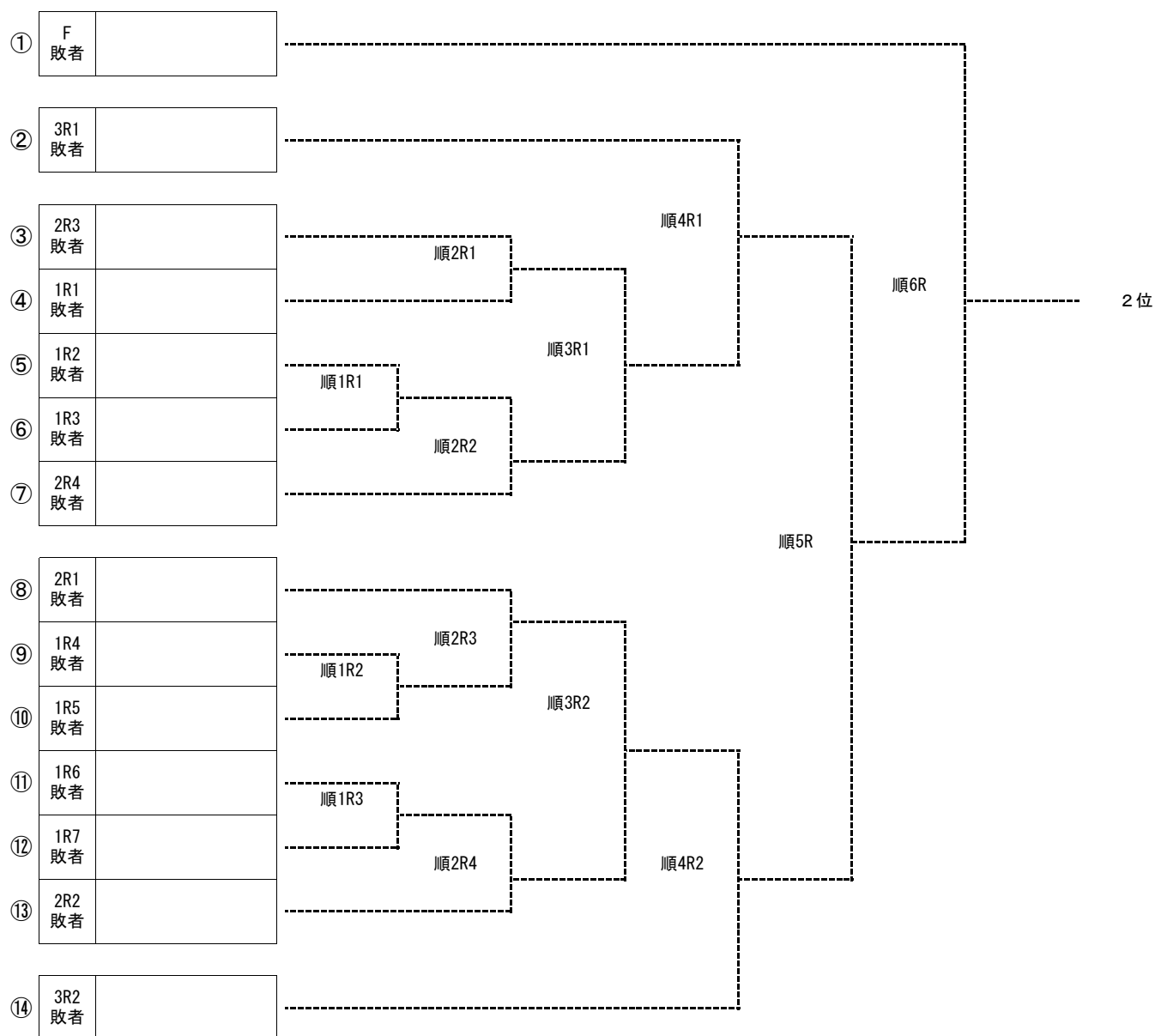

2位	
3位	
4位	
5位	

※ 順5R, 順6Rおよび3位決定戦の再戦は行わない

女子メインドロー

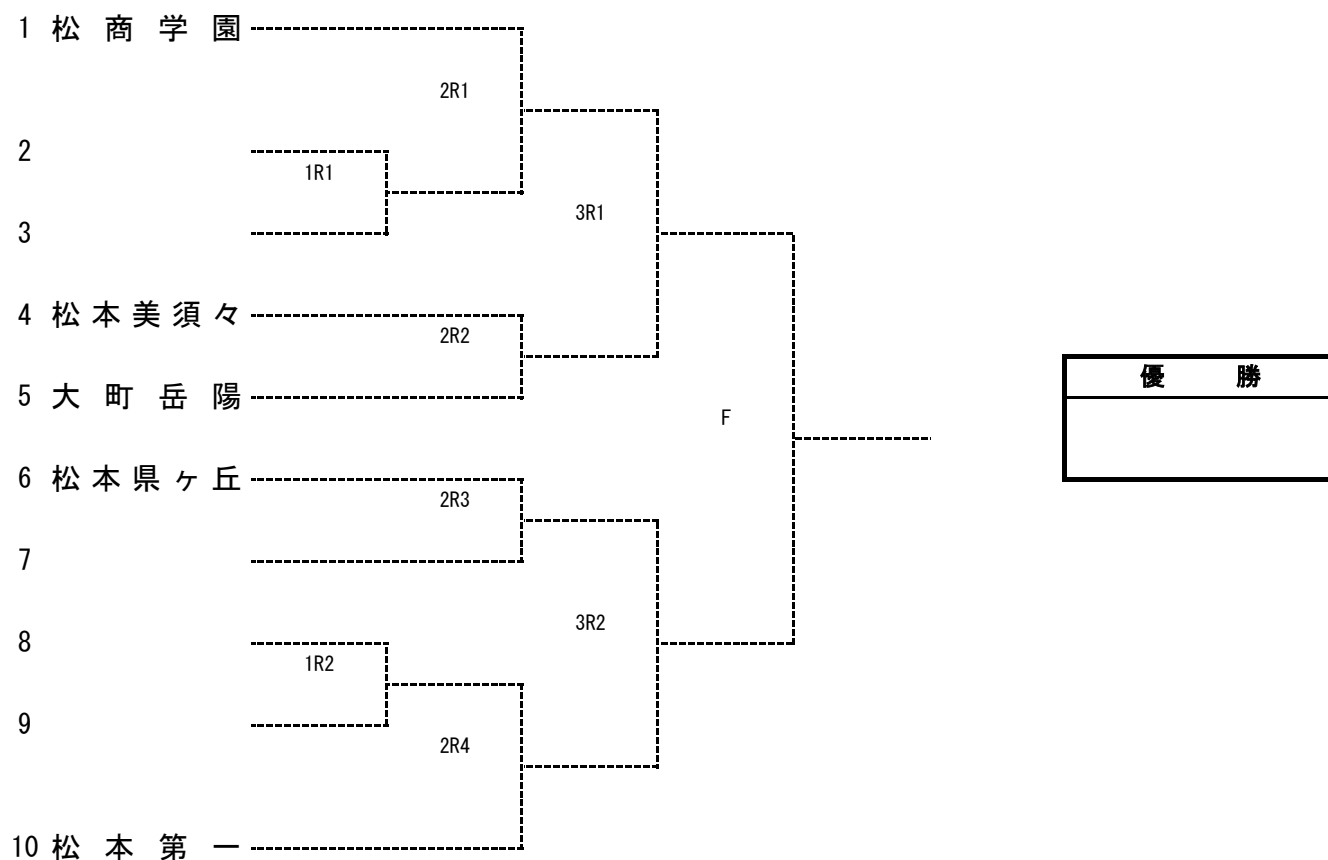

高校名	監督	No. 1	No. 2	No. 3	No. 4	No. 5	No. 6	No. 7	No. 8	No. 9
塩尻志学館	岡庭真一	宮下優花②	田多井香菜子②	中野りな②	小松愛莉②	矢ヶ崎愛奈①	井手花奈美②	井口咲良①	小澤愛美①	有賀凜花①
松本県ヶ丘	中谷幸裕	直野日菜子②	杉本芽生①	外谷望②	竹村愛未①	柴田穂花①	若林野乃美①	百瀬明里①	山岸朱里①	
松本美須々	北村保勝	伊藤日菜②	百瀬美羽②	三澤穂花②	降旗美加②	小澤菜々子②	上條莉奈②	川畑美月①	熊谷文花②	
松本深志	林好美	酒井明音①	森谷悠香②	栗田頌子②	田中莉奈①	岩間柚季①	寺島美侑①	丸山絵里菜①	原田花鈴①	
松本蠶ヶ崎	寺澤誠一	伊藤みづ希②	今泉まお②	黒澤英理子①	降旗紗也佳②	吉川若那①	長谷川美咲①	松田琴音①	上原小侑希①	名取花菜①
大町岳陽	山元芳枝	小島樹②	荒川菜緒②	髭川羽菜①	菅野桃快①	奥原来海①	渡辺愛奈①	川上愛結②		
松商学園	小林正則	松山明日葉①	渡辺寧々①	下田穂乃香②	中沢桜子①	小林由季①	遠藤春奈②	仁科みなみ①	瀧川まいな②	上水梨帆①
松本第一	柵山寛之	成澤咲良②	遠藤萌華①	西山祐未②	望月陽伽①	原菜理①	大久保若菜①	畑部文歌①	牛越朝妃①	
エクセラシ	高田和	藤森千翔②	岡田あやめ②	原山真歩②	田中希理②	吉田百花①	青木汐里①	稗田紗雪①		
松本秀峰	野口喬	中嶋美侑菜①	富岡真子①	梅村美沙希①	原田野々花①	柴田瑞奈①	藍はづき①	浅田陽菜①		

女子順位戦（2位～5位）

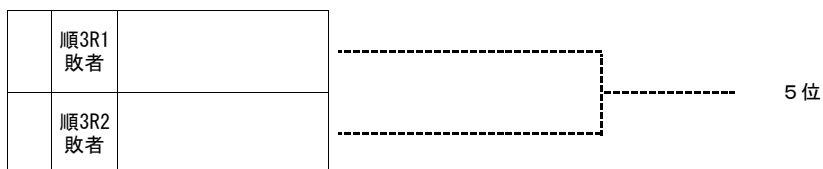
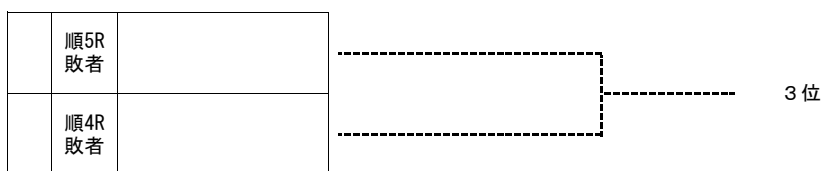
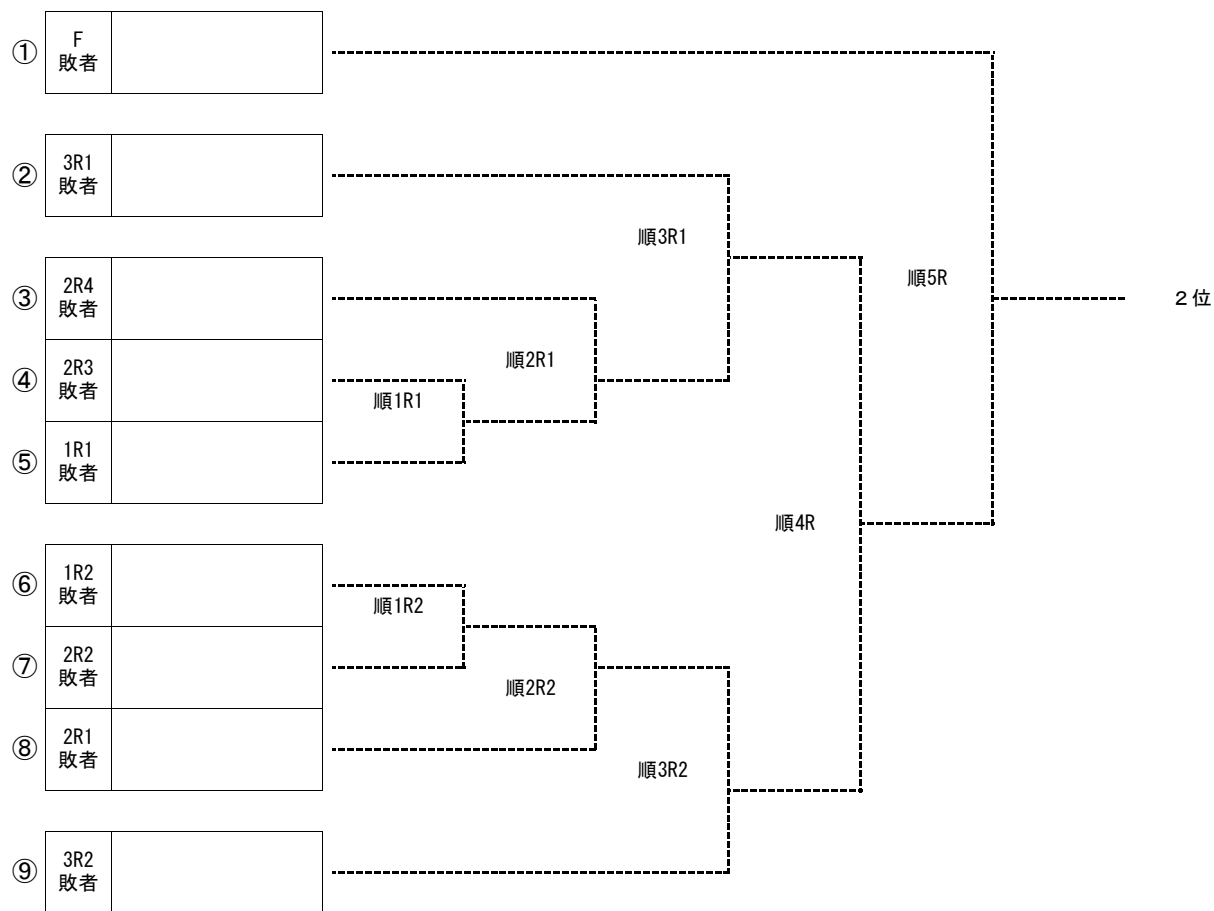

2 位	
3 位	
4 位	
5 位	

※ 順4R, 順5Rおよび3位決定戦の再戦は行わない。