

平成30年度 中信高等学校新人体育大会 ソフトテニス競技会

チャレンジング



高校新人大会

挑戦的に・意欲的に・やりがい求めよう

期 日 : 平成30年9月15日(土) 9時00分～ 開会式
9時20分～ 競技開始・団体戦
(8時10分～ 受付開始 8時30分～ 監督者会議)

9月16日(日) 9時00分～ 開始式
9時20分～ 競技開始・個人戦
(8時10分～ 受付開始 8時30分～ 監督者会議)
競技終了後～ 閉会式

9月18日(火) 予備日

※競技役員は両日とも7:30までに集合してください。

会 場 : 浅間温泉庭球公園テニスコート

主 催 中 信 高 等 学 校 体 育 連 盟

主 管 中 信 高 等 学 校 ソ フ ト テ ニ ス 専 門 部

大会役員

大会長	丸山 英男
大会副会長	杉村 修一
参 与	吉田 博美 横野 秀昭 加盟高等学校長
大会委員長	島崎 貴史
大会副委員長	三井 伸一 堀金 孝志
委 員	佐藤 賢一 西澤 佳志 傳刀 正義 伊藤 尚美 圓山 正明 内藤 宏和

競技役員

会場長	横野 秀昭 (木曾青峰)
総務委員長 副委員長 委 員	三井 伸一 (田川) 鈴木 薫 (塩尻志学館) 百瀬 治 (松本深志) 宮澤 真由美 (協会) 大和 ゆみ (協会)
競技委員長 副委員長 委 員	竹内 努 (穂高商業) 下平 将也 (松本工業) 柳沢 克伸 (松本美須々ヶ丘) 鈴木 孝 (協会)
審判委員長 副委員長 委 員	柘中 猛志 (都市大塩尻) 高橋 正和 (池田工業) 服田 洋介 (松本筑摩) 各校監督
進行委員長 副委員長 委 員	森下 博之 (松本美須々ヶ丘) 矢田 敏明 (木曾青峰) 倉科 愛加 (協会)
記録報道委員長 副委員長 委 員	石川 佳広 (大町岳陽) 小林 佐加栄 (松本深志) 藤原 未幸 (松本県ヶ丘)
救護接待委員長 委 員	飯沼 公恵 (松本蟻ヶ崎) 小森 彩加 (南安曇農業)
施設・補助員係 副委員長 担当校	高山 昇 (塩尻志学館) 井貫 昇平 (松本蟻ヶ崎) 松商学園 松本蟻ヶ崎 松本工業 田川

※ 競技役員は7：30までに、大会本部へご集合ください。

注 意 事 項

1. ルールについては（財）日本ソフトテニス連盟発行「ソフトテニスハンドブック」に準ずる。
2. 団体戦については監督1名、選手6～8名とする。各校初戦開始時に、整列できない場合は失格となるので注意すること。
3. 15日（土）に団体戦、16日（日）に個人戦を行なう。ただし、雨天の場合は以下の通りとする。
15日（土）が雨天の場合：16日（日）団体戦、18（火）個人戦
16日（日）が雨天の場合：18日（火）個人戦、両日雨天の場合は、別途協議する。
4. 団体戦は、男女共予選リーグ戦後決勝トーナメントを行なう。順位決定については各リーグの1位が1位～4位トーナメントへ、2位が5位～8位トーナメントへ進出し、順位決定戦を行う。試合進行および審判については監督会議および開会式にて説明する。なお、団体戦・個人戦とも準決勝以上については、各校監督を本部にて割り振る。 **審判は審判章を着用する**
5. 個人戦は、男女ともトーナメント戦とする。
6. 団体戦の抽選校は受付時の順番により組み合わせ抽選を開会式の中で行なう。
7. ゼッケンについては、日本ソフトテニス連盟規定のゼッケンを必ず着用すること。
8. 競技用具および服装等は、連盟または高体連公認のものを使用する（裏表紙）。
9. 監督は学校長及び専門部が認めた指導者とし、団体戦では選手とともに整列し、ベンチに入る。
(監督証を胸に下げること。)
10. 県大会出場の権利は、男女とも団体8チーム、個人16組とする。参加権利を得た学校は、指示に従い納付書、参加料（1000円）および出場選手申し込み用紙に記載し提出すること。
(県大会は10月13日（土）、10月14日（日）南長野運動公園テニスコート・前日PM競技連絡会)
11. ゴミは各校でゴミ袋を持参し、責任を持って持ち帰ること。
13. 貴重品についても、各校で管理を徹底すること。
14. 県大会参加者は必ず閉会式に参加すること。(男女とも団体各8チーム、個人各16組)

団体戦抽選校

- 男子 木曽青峰、田川・志学館、松本県ヶ丘、穂高商業、松本工業B、松商学園B、
豊科A、豊科B、
- 女子 木曽青峰・松本美須々ヶ丘、豊科、大町岳陽、塩尻志学館B、

中信高等学校新人体育大会
男子

栄光の記録

年度	団体		個人		
	学校名	参加校数	組名	所属	参加組数
2000	松本蟻ヶ崎		高山・小池	松本工業	
2001	松本工業	11	亀子・郡上	木曾	55
2002	木曾山林	12	赤澤・高橋	南安曇農業	56
2003	松本工業	13	赤澤・布山	南安曇農業	54
2004	松本工業	14	北澤・高橋	松本工業	64
2005	松本工業	13	太谷・森本	松本美須々ヶ丘	64
2006	松本工業	14	赤澤・千葉	松本工業	53
2007	松本蟻ヶ崎	12	村山・務台	松本工業	51
2008	松本工業A	14	榛葉・関口	松本工業	56
2009	松本工業A	12	太田・中川	松本工業	65
2010	松本蟻ヶ崎A	14	竹淵・平岡	松本蟻ヶ崎	58
2011	松本工業A	13	川島・牧野	松本工業	54
2012	松本工業A	14	太田・金子	松本工業	53
2013	松本工業A	17	関屋・金子	松本工業	60
2014	松本蟻ヶ崎A	17	齊藤・藤森	松本蟻ヶ崎	58
2015	松本蟻ヶ崎A	14	金盛・沖	松本蟻ヶ崎	53
2016	松商学園A	15	宮阪・大池	松本工業	58
2017	大町岳陽A	17	倉科・大池	松本工業	63
2018		16			58

女子

年度	団体		個人		
	学校名	参加校数	組名	所属	参加組数
2000	松商学園		有泉・土屋	松商学園	
2001	松商学園	13	鳥羽・日岐	松商学園	71
2002	松商学園	18	鳥羽・田村	松商学園	77
2003	松商学園	12	長崎・若狭	松商学園	61
2004	松商学園	13	有泉・吉澤	松商学園	64
2005	松商学園	16	有泉・吉澤	松商学園	74
2006	松商学園	15	若狭・三原	松商学園	74
2007	松商学園	13	石田・上條	松商学園	60
2008	松本蟻ヶ崎	12	大島わ・竹田	松本蟻ヶ崎	55
2009	松本蟻ヶ崎	11	白澤・梨子田	松商学園	50
2010	松商学園A	12	丸山・日岐	松本蟻ヶ崎	50
2011	松商学園A	14	細川・堀内	松商学園	54
2012	松商学園A	13	八木・黒石	松商学園	54
2013	松商学園A	13	中島・名取	松商学園	56
2014	松商学園A	13	茅野・小松	松商学園	50
2015	松商学園A	13	桐山・倉科	松商学園	42
2016	松商学園A	12	桐山・浅野	松商学園	43
2017	松商学園A	11	近藤・原	松本蟻ヶ崎	47
2018		12			47

平成30年度 中信高等学校新人体育大会ソフトテニス競技

平成30年9月15日・16日
浅間温泉庭球公園

男子団体戦

	1	2	3	4	順位
1	大町岳陽 A				
2					
3					
4	松本美須々丘 A				

	9	10	11	12	順位
9	松商学園 A				
10					
11					
12	都市大塩尻 A				

	5	6	7	8	順位
5	松本工業 A				
6					
7					
8	松本深志 A				

	13	14	15	16	順位
13	松本蟻ヶ崎 A				
14					
15					
16	南安曇農業 A				

(抽選校)
木曾青峰A 松商学園B 松本工業B 松本県ヶ丘A 豊科A 豊科B 穂高商業A 田川・塩尻志学館 (連合)

3位決定戦

5～8位決定トーナメント

7位決定戦

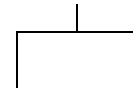
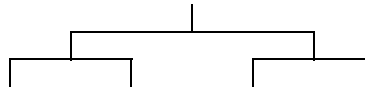
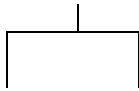

女子団体戦

	1	2	3	順位
1	松本県ヶ丘 A			
2				
3	南安曇農業 A			

	7	8	9	順位
7	松商学園 A			
8				
9	松本蟻ヶ崎			

	4	5	6	順位
4	田川 A			
5				
6	塩尻志学館 A			

	10	11	12	順位
10	都市大塩尻			
11				
12	松本深志 A			

(抽選校)
塩尻志学館B 豊科A 大町岳陽A 木曾青峰・松本美須々丘 (連合)

3位決定戦

5～8位決定トーナメント

7位決定戦

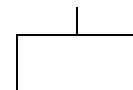
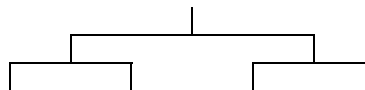
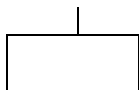

男子団体戦選手名簿

	学校名	監督	氏名・学年									
1	大町岳陽 A	臼井 弘明	飯田 稀龍 2	内山 敬太 2	甲斐澤 竜二 2	川口 卓純 2	坂口 孔明 1	藤巻 太樹 1				
2	松本蟻ヶ崎 A	飯沼 公恵	釜野井 捷馬 2	浅川 蓮 2	塩原 暁斗 1	山崎 翔矢 2	石垣 康樹 2	大西 留楓 1	大家 岳留 1	石川 雄介 2		
3	松商学園 A	棟田 航	依田 直之 2	藤森 明 2	根本 祐希 2	大澤 飛鷹 2	馬場 大成 2	中沢 優斗 2	本島 翔琉 1	太田 樹 1		
4	松本工業 A	下平 将也	倉科 光希 2	小村 匠 1	小嶋 光太 2	池田 一真 1	菊池 柊斗 1	遠藤 慎 2				
5	松本深志 A	小林 佐加栄	岡村 比呂 2	清水 絢太 2	前島 恭佑 2	青木 昌平 2	吉田 瑛稀 1	初崎 寛太 1	大曾 大樹 1	三原 大知 1		
6	都市大塩尻 A	伊藤 明	小牧 悠真 1	嘉納 広大 1	植松 悠理 2	鳴澤 健生 2	中村 智也 2	貝沼 一哉 2	石崎 哉汰 1	野崎 涼太 1		
7	南安曇農業 A	古澤 拓郎	小泊 達也 2	内田 麻緒 2	西山 凱 2	上嶋 慧人 2	藤澤 笙吾 1	勝野 絢人 1	横山 拓海 1	降旗 来羽 2		
8	松本美須々丘 A	柳沢 克伸	唐澤 春輝 2	標 綾人 2	折野 元紀 1	田中 颯 1	中山 雄飛 1	橋倉 健太郎 1	山川 友規 1	務臺 幸佑 2		
9	木曾青峰 A	矢田 敏昭	若井 太郎 2	清水 泰輝 2	丸山 直人 1	上田 皓輝 1	松葉 愛斗 1	本田 太陽 1	征矢野 凌生 1			
10	田川・塩尻志学館	鈴木 薫	中川 真大 1	草間 翔登 1	椿原 直樹 1	宮坂 晴己 1	小林 悠樹 1	武居 翔映 1				
11	松本県ヶ丘 A	谷口 光治	中澤 巧人 1	原田 大輔 2	高安 大地 1	戸枝 竜馬 1	大角 成 2	樽沼 斗唯 1	佐々木 洋人 1	三木 歩 1		
12	豊科 A	金井 滝生	小林 真聡 2	高橋 柚月 2	牛越 統也 1	梅津 優輝 1	羽田 太陽 2	北澤 翔太 1				
13	穂高商業 A	竹内 努	伊藤 基也 2	中出 港人 2	古林 駿弥 1	小山 翔英 1	太田 浩李 1	堀金 晃太 1	佐藤 寿樹 1			
14	松本工業 B	下平 将也	青柳 明日華 2	間藤 達夫 1	久保田 泰成 2	大谷 宣博 2	田矢 鴻史郎 1	牛越 海翔 1	上条 敏史 1			
15	松商学園 B	林 さなえ	吉田 陸 2	窪田 友彦 2	荻原 大輔 2	日向 俊太 1	中川 雄貴 1	下條 大輔 1				
16	豊科 B	金井 滝生	大島 集人 1	一之瀬 悠人 1	清水 翔 2	柳澤 一馬 2	樋口 大輝 1	栗林 巧 1	神野 太城 1			

女子団体戦選手名簿

	学校名	監督	氏名・学年									
1	松本県ヶ丘 A	鈴木 孝	平栗 華乃 2	加藤 杏 2	小林 花菜 2	大日方 優実 2	山田 瑠菜 2	西窪 愛奈 2	伊與部 希奈 1	吉江 日向 1		
2	都市大塩尻 A	柊中 猛志	酒井 愛里 2	栗原 伶奈 2	山口 愛菜 1	濱野 雛梨子 1	犬飼 愛花 1	小林 花音 1	長谷川 悠乃 1	田中 桃奈 1		
3	松商学園 A	中平 大志	真島 由衣 2	石川 志保 2	上條 希実子 2	永井 千遥 1	野澤 樹 1	青木 里奈 1	百瀬 心愛 1	大月 涼夏 1		
4	田川 A	三井 伸一	堀内 琴葉 2	追分 さくら 2	見形 芽生 2	丸山 ナオ 2	齊藤 柚香 1	中屋 杏実 1	近藤 響 1	高田 美優 1		
5	塩尻志学館 A	高山 昇	山口 絢 2	清水 咲良 2	太田 玲菜 2	松島 久実 2	小澤 杏 2	林 来幸 1				
6	松本蟻ヶ崎 A	井貫 昇平	末安 明日美 2	原 美夢華 2	塩原 瞭子 2	齋藤 瑞季 2	菱田 さくら 2	臼井 優月 1	ウヰツカガキ 日南子キャサリン 1	小池 菜摘 1		
7	松本深志 A	百瀬 治	小見山 尚子 2	関 穂乃香 2	中村 はずき 2	安尾 果鈴 2	宮林 万奈 2	塩原 美月 2				
8	南安曇農業 A	小森 彩加	徳嵩 京佳 2	青木 さくら 2	大須賀 美衣紗 1	黒岩 菜々美 1	山田 くるみ 1	稲葉 栞 1	三枝 冴恵 1			
9	木曾青峰・松本美須々ヶ丘	黒木 孝司	松原 夏美 2	青木 遥香 1	小澤 楓 1	大澤 暖 1	阪田 百合 2	丸山 和佳奈 1				
10	大町岳陽 A	石川 佳広	吉澤 寧音 1	内藤 紀子 1	山本 道代 1	末上 怜 1	草野 古都里 1	有賀 葵 1				
11	豊科 A	前田 拓哉	丸山 羅夢 2	永田 佳音 1	山本 カンナ 2	小穴 愛風 1						
12	塩尻志学館 B	林 啓	酒井 彩華 2	松本 千晶 2	高宮 真優 1	飯澤 奈々 1	田中 陽菜 1	三島 唯愛 1	宮澤 怜奈 1	北澤 涼香 1		

個人戦(男子)

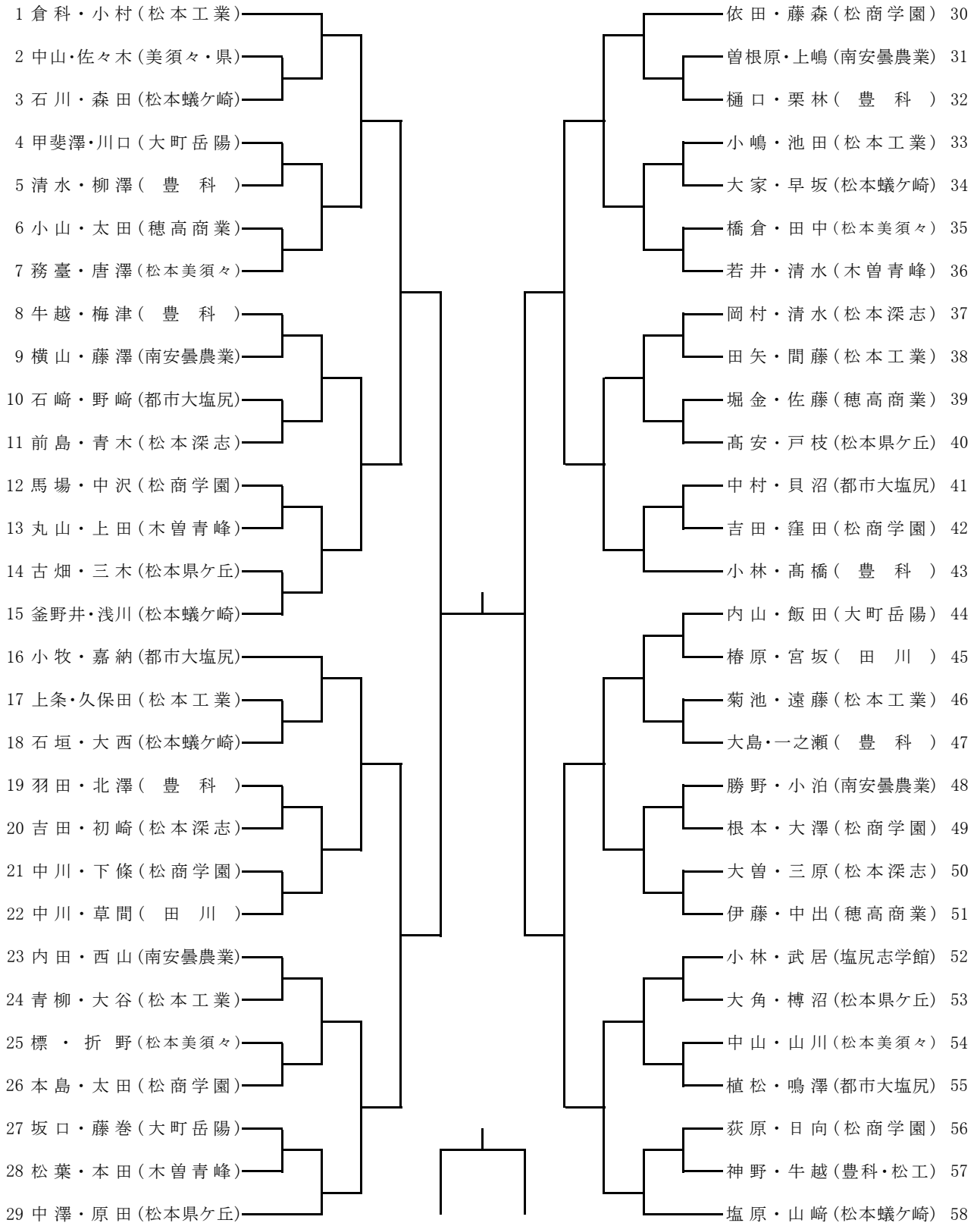

個人戦(女子)

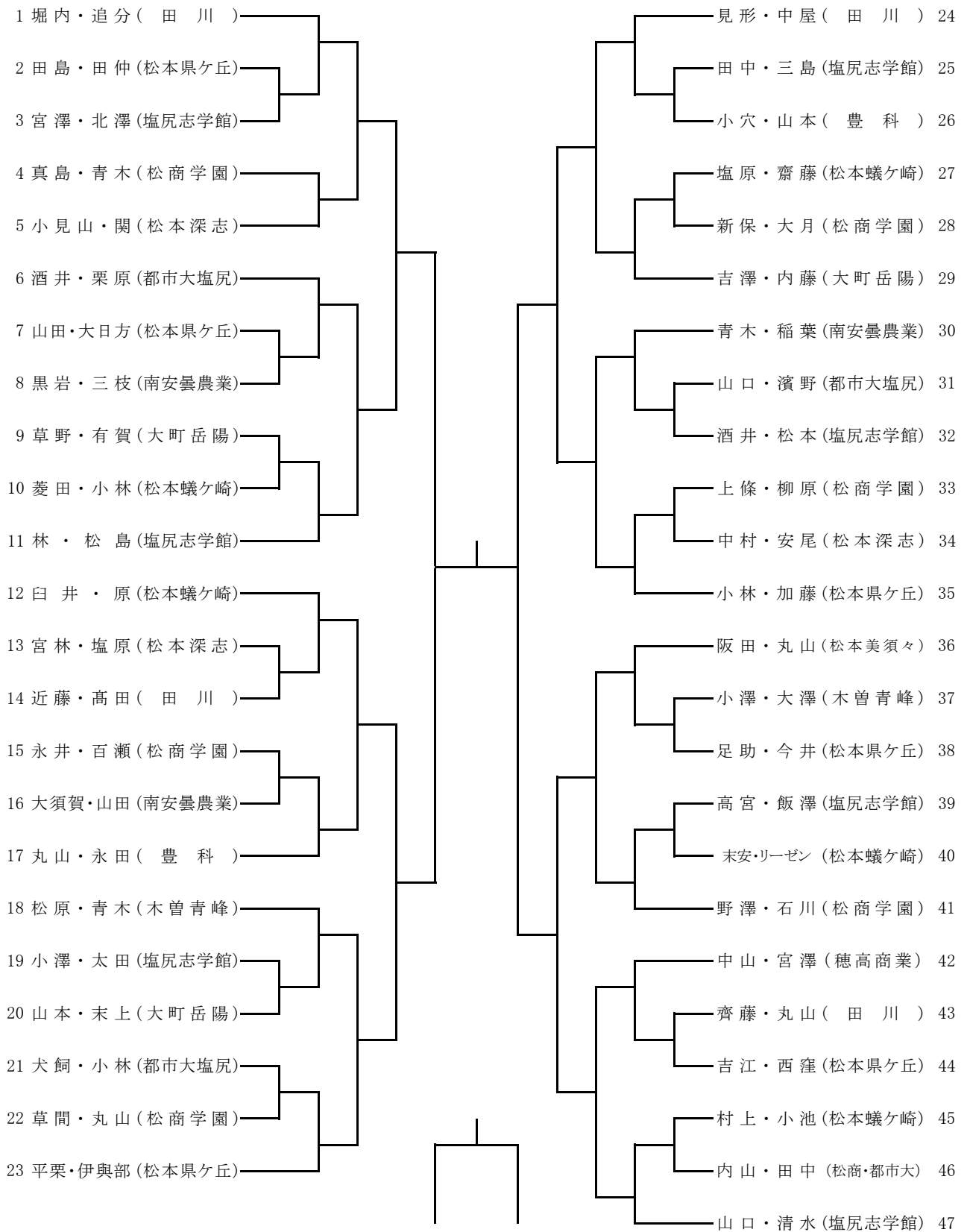

各校へ連絡事項

☆ 高体連の申し合わせ事項により、出場選手は以下に違反すると失格となり、大会に出場ができませんので注意してください。

1. 頭 髪（長髪、茶髪、染め抜き、パーマ等）
2. 装飾品（ピアス等）
3. 公認メーカー以外の用具使用
（ユニフォーム、シューズ、ラケット）
※スクールジャージ、Tシャツでの競技参加は不可。

公認メーカー一覧

○ユニフォーム（連盟公認メーカーの製品）

ヨネックス、ミズノ、カワサキ、アシックスジャパン、ゴーセン
ナイキジャパングループ、昭和ホールディングス（ルーセント）、住友ゴム工業（S R I X O N）、ゴールドウィン（エレッセ）、アディダスジャパン、グローブライト（プリンス）、ニューバランスジャパン、ディーエムアール（ディアドラ）、高体連ポロシャツ

○シューズ（連盟公認メーカーの製品）

ヨネックス、ミズノ、アシックス、ナイキジャパングループ、グローブライト（プリンス）、住友ゴム工業（S R I X O N）、アディダス・ジャパン、ニューバランスジャパン、ゴールドウィン（エレッセ）、アメアスポーツジャパン（Wilson）、ディーエムアール（ディアドラ）
フォワード・アパレル・トレーディング（パシフィック）

○ラケット

公認マークの付いているもの

練習コート割をしましたので、両日ともに以下のコートで練習をお願いします。
（個人戦9ペア以上出場している学校は2面、他は1面です。）

コート	1	2	3	4	5	6	7	8	9	10	
8:30～ 8:45	使用不可						豊科 男	南農 男	穂商 男	都市大 男	
8:45～ 9:00							豊科 女	南農 女	穂商 女	都市大 女	

コート	11	12	13	14	15	16	17	18	19	20
8:30～ 8:45	岳陽 男	田川・ 志学 男	開会式 準備	蟻ヶ崎 男	松工 男	青峰 男	県ヶ丘 男	深志 男	美須々 男	松商 男
8:45～ 9:00	岳陽 女	田川 女		蟻ヶ崎 女	志学館 女	青峰 女	県ヶ丘 女	深志 女	美須々 女	松商 女

30年度新人団体戦進行表 男子

	7コート	8コート	9コート	10コート	11コート	12コート	13コート	14コート
1	1-2	3-4	5-6	7-8	9-10	11-12	13-14	15-16
2	1-3	2-4	5-7	6-8	9-11	10-12	13-15	14-16
3	1-4	2-3	5-8	6-7	9-12	10-11	13-16	14-15
		5~8位決定戦1~8	5~8位決定戦9~16		準決勝1~8		準決勝9~16	
		7位決定戦	5位決定戦		3位決定戦		決勝	

30年度新人団体戦進行表 女子

	15コート	16コート	17コート	18コート	19コート
1	1-2	4-5		7-8	10-11
2	2-3	5-6		8-9	11-12
3	1-3	4-6		7-9	10-12
	準決勝1~6	準決勝7~12		5~8位決定戦1~6	5~8位決定戦7~12
	決勝	3位決定戦		5位決定戦	7位決定戦

30年度新人個人戦進行表 男子

	7コート	8コート	9コート	10コート	11コート	12コート	13コート	14コート
審判	1	15	16	29	30	43	51	58
1回戦	2・3	8・9	17・18	23・24	31・32	37・38	44・45	52・53
	4・5	10・11	19・20	25・26	33・34	39・40	46・47	54・55
	6・7	12・13	21・22	27・28	35・36	41・42	48・49	56・57
		14・15					50・51	
2回戦	1~3	8~11	16~18	23~26	30~32	37~40	44~47	52~55
	4~7	12~15	19~22	27~29	35~36	41~43	48~51	56~58
3回戦			1~7	16~22	30~36	44~51		
			8~15	23~29	37~43	52~58		
準々決勝			1~15	16~29	30~43	44~58		
準決勝					1~29	30~58		
決勝					3位決定戦	決勝		

30年度新人個人戦進行表 女子

コート	15コート	16コート	17コート	18コート	19コート	20コート
審判	1	17	23	24	38	47
1回戦	2・3	9・10	15・16	25・26	31・32	39・40
	7・8	13・14	19・20	27・28	33・34	43・44
			21・22		37・38	45・46
2回戦	1~3	9~11	18~20	24~26	33~35	39~41
	4・5	12~14	21~23	27~29	36~38	42~44
	6~8	15~17		30~32		45~47
3回戦	1~5	12~17	24~29	36~41		
	6~11	18~23	30~35	42~47		
準々決勝	1~11	12~23	24~35	36~47		
準決勝	1~23	23~47				
決勝	決勝	3位決定戦				