

令和2年度

中信高等学校新人体育大会

空手道競技

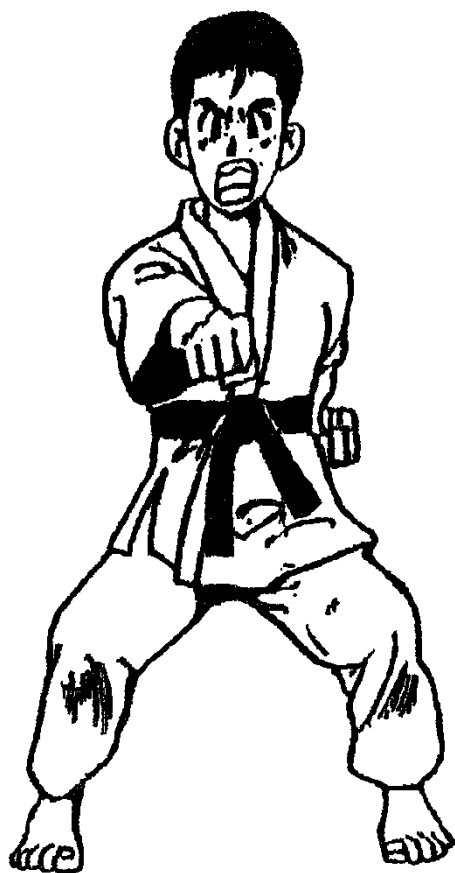

9月21日(月)

集合・準備	8:00
監督会議	8:30
審判会議	8:45
開会式	9:30
競技開始	10:00



挑戦的に・意欲的に・やりがいを求めよう

競 技 役 員

大会長	杉 村 修 一
副大会長	今 井 義 明
大会委員長	島 崎 貴 史
副大会委員長	鈴 木 達 三
大会委員	西 澤 佳 志 中 村 博 幸 橋 爪 雄 二 佐 藤 友 紀 高 田 和
会場長	今 井 秀 幸 (松本第一高等学校長)
競技委員長	鈴 木 達 三
競技委員	新 井 悟 藤 原 諒 縣 晴 香
審判長	新 井 悟
副審判長	藤 原 諒
審判員	鈴 木 達 三 中 澤 健 一 内 山 和 弘 木住野 修 平 松 澤 昌 希 江 尻 昌 広 上 條 めぐみ 櫻 井 功 三 原 克 哉 竹 内 一 真 嶽 野 英 樹 島 田 克 誠 黒 岩 勝 小 島 庸 稔 佐々木 克 哉 二 山 祐 次 宮 坂 浩 司
総務	藤 原 諒
進行	新 井 悟
会場主任	藤 原 諒
コート係	本 山 修 佐 野 克 明
救護	縣 晴 香 下 澤 樹 理(松本協立病院看護師)
補助員 (参加校)	松商学園高校 松本第一高校

試合進行表

01. 女子個人形	1・2回戦	<第1指定形>	a(5)・b(4)コート
02. 男子個人形	1・2回戦	<第1指定形>	a(7)・b(7)コート
03. 女子個人形	3回戦	<第2指定形>	a(2)・b(2)コート
04. 男子個人形	3回戦	<第2指定形>	a(2)・b(2)コート
05. 男子個人形	準決勝	<自由形A>	A(a10, a11)コート
女子個人形	準決勝	<自由形A>	B(b7, b8)コート
06. 男女個人形	決勝	<自由形B>	A(1, 2)コート
男女個人形	3位決定戦	<自由形B>	B(1, 2)コート
07. 男女団体形	1回戦	<第1指定形>	a(2)・b(2)コート
08. 男女団体形	決勝	<自由形>	A(1, 2)コート
	3位決定戦	<自由形>	B(1, 2)コート

《 昼 食 》

09. 女子個人組手	1～3回戦	a(6)・b(7)コート
10. 男子個人組手	1～3回戦	a(9)・b(9)コート
11. 男子個人組手	準決勝	A(a10, a11)コート
女子個人組手	準決勝	B(b8, b9)コート
12. 男女個人組手	決勝	A(1, 2)コート
	3位決定戦	B(1, 2)コート
13. 男女団体組手	1回戦	a(2)・b(2)コート
14. 男女団体組手	決勝	A(1, 2)コート
	3位決定戦	B(1, 2)コート

競技説明

1, 競技種目

- (1) 男子団体組手 (2) 男子個人組手 (3) 男子団体形 (4) 男子個人形
(5) 女子団体組手 (6) 女子個人組手 (7) 女子団体形 (8) 女子個人形

2, 競技規定

競技は、令和2年度(公財)全日本空手道連盟制定の競技規定・審判規定に準じて行い、
運用については、令和2年度(公財)全国高体連空手道部競技規定並びに申し合わせ事項による。

3, 競技方法

- 組手競技 (1) 団体、個人ともトーナメント制とし、勝敗については8ポイント差もしくは時間終了時のポイントによる。
(2) 男女とも**ベスト16**以上に県大会出場権を与える。
(3) 組手は安全具(男子6点、女子5点)を必ず着用。不備な場合は1分ルールを適用する。
男子(ニューメンホーV・VI・VII、胴プロテクター、拳サポーター、ファウルカップ、シンガード、インステップガード)
女子(ニューメンホーV・VI・VII、胴プロテクター、拳サポーター、シンガード、インステップガード)
ニューメンホー、拳サポーター(青/赤)、胴プロテクターは全空連指定の物とする。
胴プロテクター、シンガード、インステップガードは全国高体連空手道部検定品とする。
(4) テーピングは、白色または肌色とし、テーピング、サポーター等の使用の場合はその都度コート主審に申し出て、許可を得ること。テーピング、サポーターの併用は認めない。

- 形競技 (1) 団体、個人ともトーナメント制として、勝敗についてはフラッグ制とする。
(2) 男女とも**ベスト8**以上に県大会出場権を与える。
(3) 団体競技において、登録された選手の交替は自由とする。
(4) 個人競技において、登録された選手の交替は認めない。
(5) 団体形決勝の分解及び敗者復活戦は行なわない。
(6) 形競技の各回戦で演武する形は別表に定める。
(7) 演武する形の申告については、招集時に「申告用紙」に記入し係に提出すること。
(8) 競技中はコートに着席して厳粛にしていること。但し、次の競技の選手(学校)のみが準備してもよい。
(9) **男女とも第1指定形(1・2回戦)は2名同時に演武する。試合開始は主審の笛の合図により開始する。**

4, 注意事項

- (1) 頭髪：男子はスポーツマンらしい頭髪にし、パーマ、リーゼント、染色、脱色、剃り、髭等は禁止。
女子はヘアピン等の金属類・装飾品を身につけないこと。(場合によっては出場停止もある。)
(2) 青帯、赤帯を使用する。
(3) 形、組手共に眼鏡の使用は禁止。但し、ソフトコンタクトレンズの使用については自己の責任において可とする。
(4) 道着の胸紐の使用は、不可とする。また、腰紐は、必須とする。
(5) 会場までのバイクの使用は禁止。
(6) 更衣室は更衣のみとし、荷物等は置かず、貴重品は、各自管理すること。
(7) 素足では絶対に外に出ない。
(8) ゴミは持ち帰ること。
(9) 道着左胸に縦に大きく校名を入れること。
(10) 道着の袖、裾を折り込む場合は糸で縫い込んで固定すること。
(11) 練習場所取りについてはコートを独占せずに各校譲り合うこと。

5, 競技大会中の事故対応について(高体連)

- (1) 準備運動を入念に行い、体調を万全にして試合に臨むこと。
(2) 事故の対応
① 人命救助など果たすべきことをまず果たす。
② 顧問は直に負傷した生徒の保護者に連絡をとる。
③ 顧問同士連絡をとり、今後の対応について検討する。
④ 事故の原因の究明と再発防止に向けての方策を検討する。

6. 応援について

- (1) 競技の妨げになる、過度の応援はしないで下さい。
- (2) 応援は拍手のみにして下さい。

7. コロナウイルス感染症対策について

- 共通事項
- (1) 出場選手は2週間前より健康観察シート(別紙2)に必要事項を記入し、大会当日に提出すること。
 - (2) 観戦者については、観戦者連絡先記入表(別紙3)に必要事項を記入し、検温時に提出すること。
 - (3) 当日は、入り口にて検温を実施し、37.5℃以上の者の入場は認めない。
 - (4) 観戦者は出場選手の保護者1名とし、それ以外の入場は認めない。
 - (5) 選手・観戦者ともにマスクを着用し、常にソーシャルディスタンスを保つこと。(密を避けること)
 - (6) 大会役員・審判員はフェイスシールドを着用し、笛の使用は認めない。
 - (7) 大会中のゴミについては、必ず持ち帰ること。
 - (8) 選手はタオル・飲み物等の共用をしないこと。
 - (9) 会場内に入るたびのアルコール消毒を徹底すること。
 - (10) 大会終了後2週間以内に新型コロナウイルス感染症を発症した場合は、選手及びその保護者は速やかに顧問に報告し、報告を受けた顧問は速やかに委員長まで報告すること。
 - (11) 換気については常時2方向のドアを開ける。
 - (12) 選手の帯の共用はしないこと。
- 形 競 技
- (1) 形の呼名・気合いはなしとする。但し、しても減点の対象としません。
 - (2) コート係が形名を告げることとする。
- 組手競技
- (1) メンホーの開口部(口の部分)にフィルムを貼ること。
 - (2) 気合いについては、飛沫対策を行った場合は気合いを入れることができるものとする。

8. 熱中症対策

- (1) 環境省熱中症予防情報サイトを参考に適切に対応する。
- (2) WBGT値が31℃以上の場合は、競技を中断する。

<別表>

【団体形】

(出場数 ≤ 3) 出場校数が 3 以下の場合

自由形で同じ形を繰り返し演武しても良い。

回戦	指定形・自由形	備考
1回戦	自由形	同一形でも異なる形でもよい 出場数 2 の場合は決勝戦のみ
決勝戦		

(4 ≤ 出場数 ≤ 7) 出場者・校数が 4 以上 7 以下の場合

2種類の形を必要とする。

回戦	指定形・自由形	備考
1回戦	第1指定形	同一形でも異なる形でもよい 出場数 4 の場合は準決勝戦のみ
準決勝戦		
3位決定戦	自由形	準決勝までに使用した以外の形
決勝戦		

【個人形】

(8 ≤ 出場数 ≤ 15) 出場者・校数が 8 以上 15 以下の場合

3種類の形を必要とする。

回戦	指定形・自由形	備考
1回戦	第1指定形	同一形でも異なる形でもよい 出場数 8 の場合は1回戦のみ
2回戦		
準決勝戦	第2指定形	同一形でも異なる形でもよい
3位決定戦	自由形	準決勝までに使用した以外の形
決勝戦		

(16 ≤ 出場数 ≤ 31) 出場者・校数が 16 以上 31 以下の場合

4種類の形を必要とする。

回戦	指定形・自由形	備考
1回戦	第1指定形	同一形でも異なる形でもよい 出場数16の場合は1回戦のみ
2回戦		
準々決勝戦	第2指定形	準々決勝までに使用した以外の形
準決勝戦	自由形A	
3位決定戦	自由形B	準決勝までに使用した以外の形
決勝戦		

男子団体組手

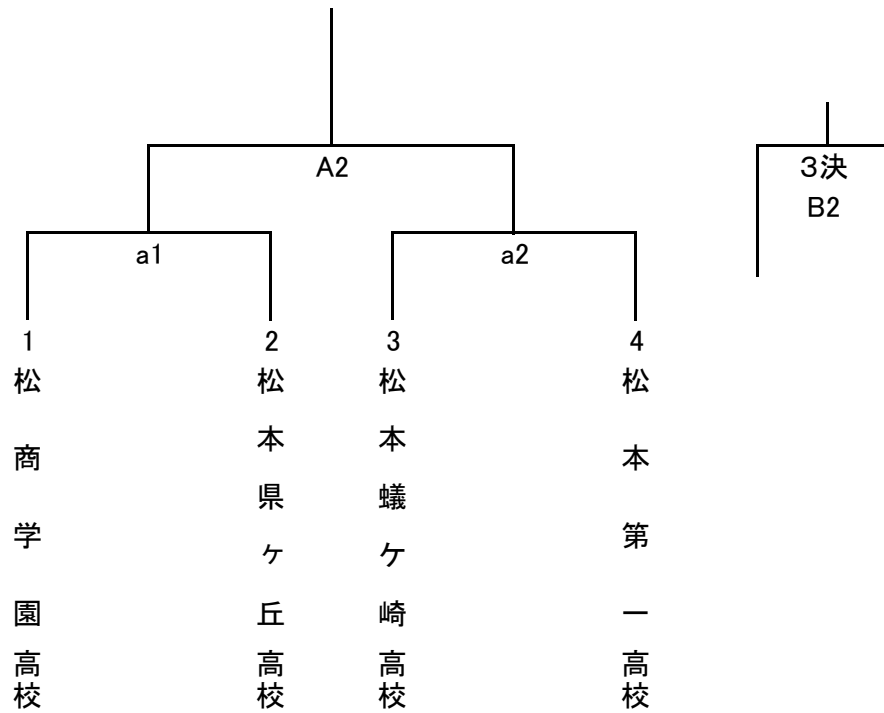

女子団体組手

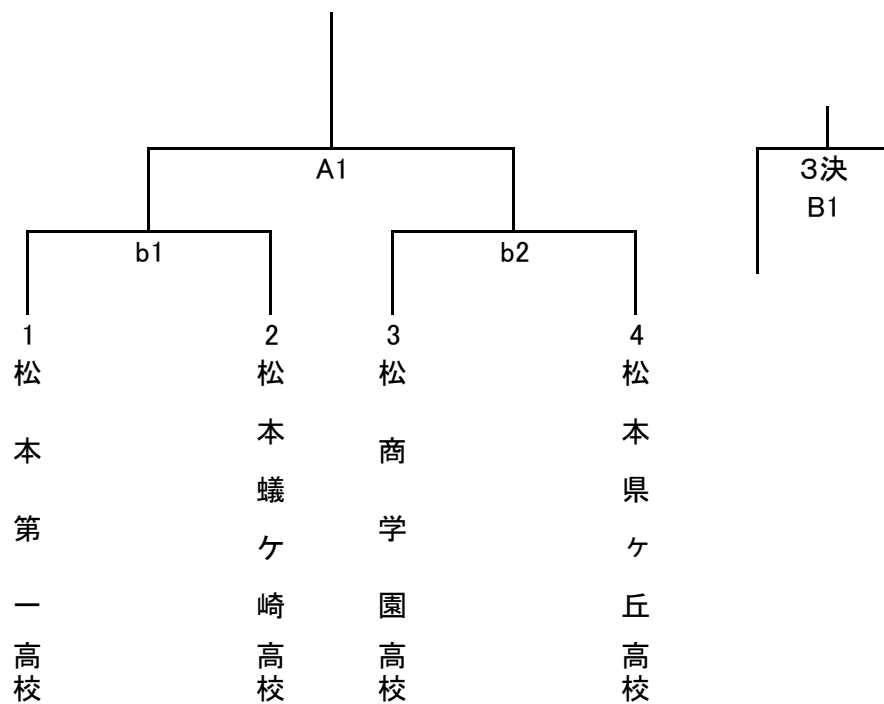

男子団体形

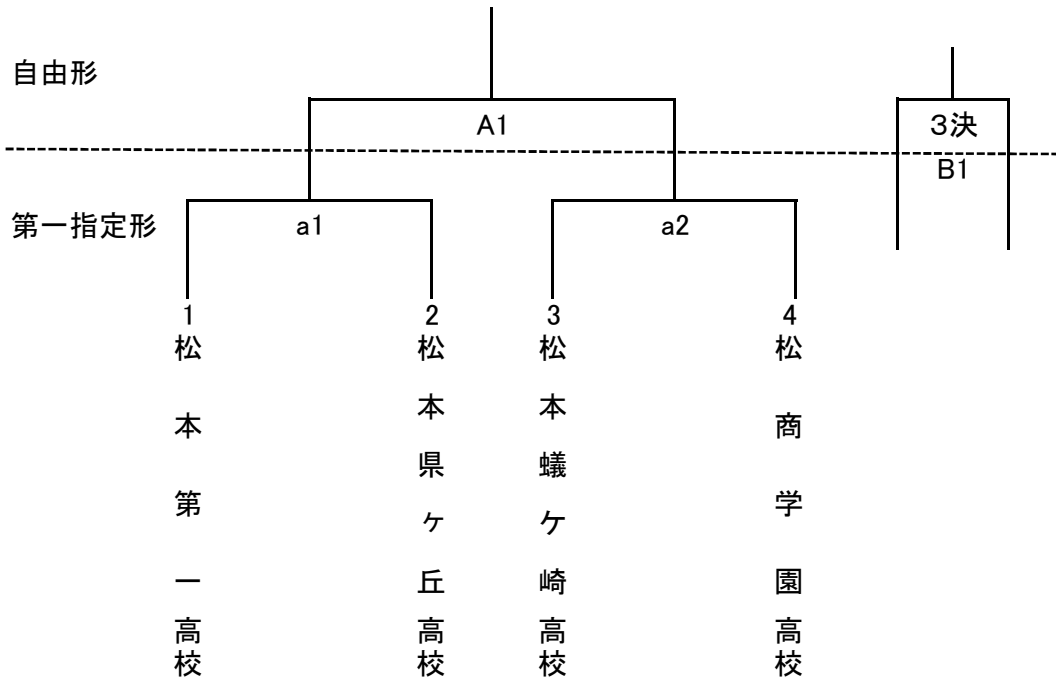

女子団体形

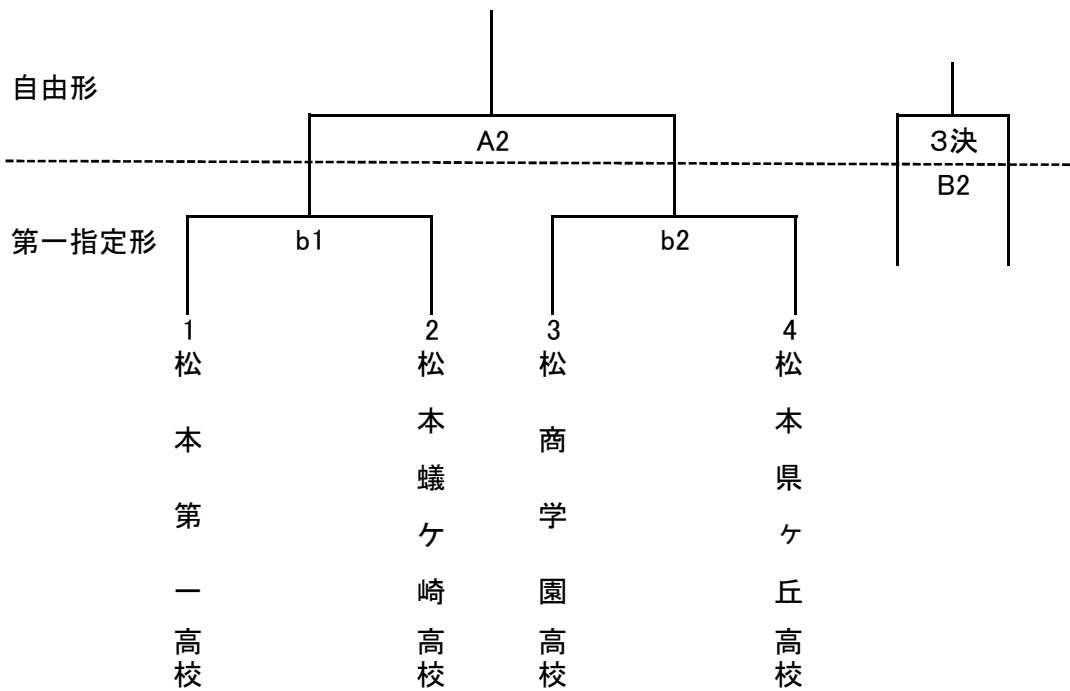

女子個人形

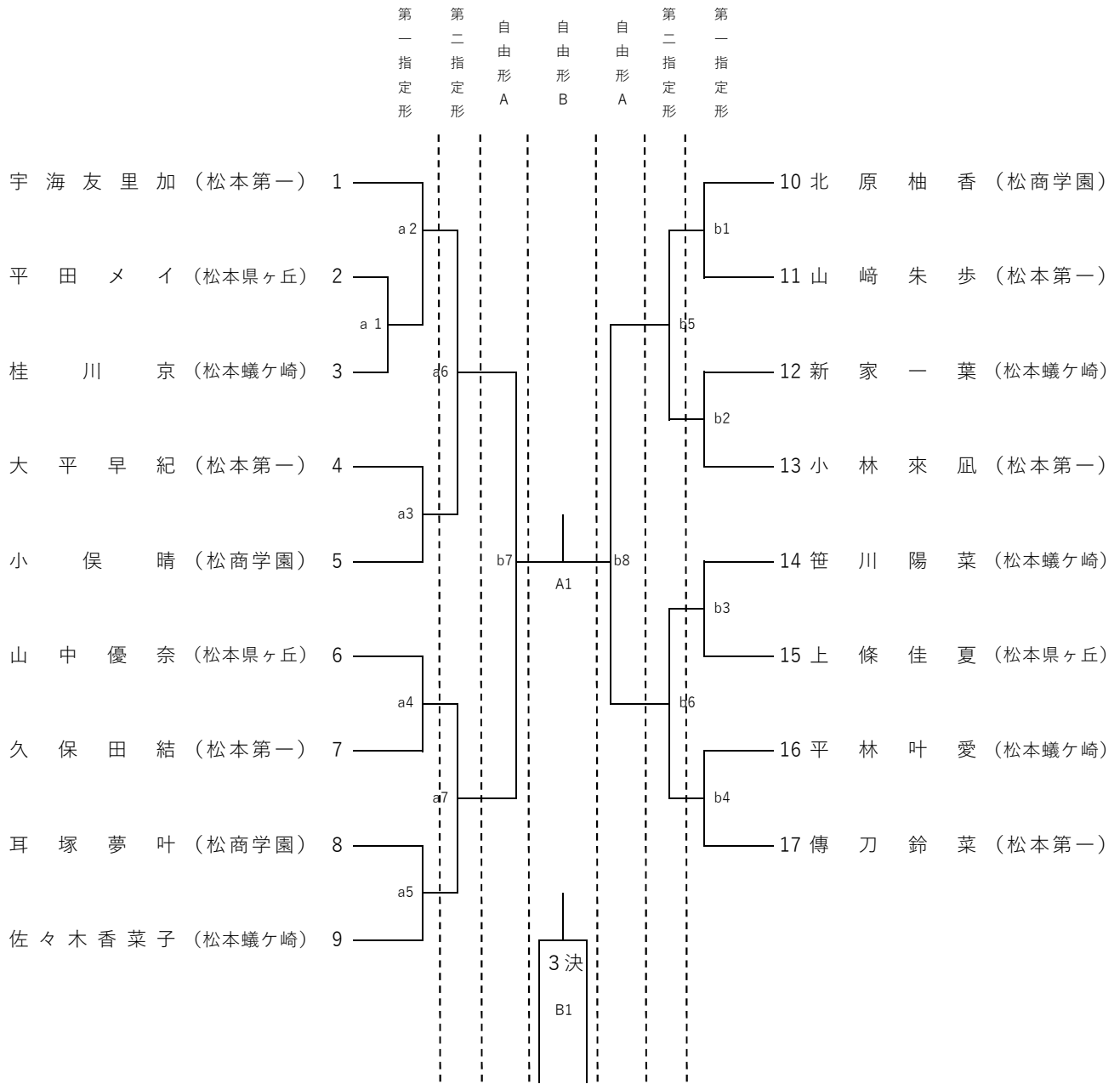

男子個人組手

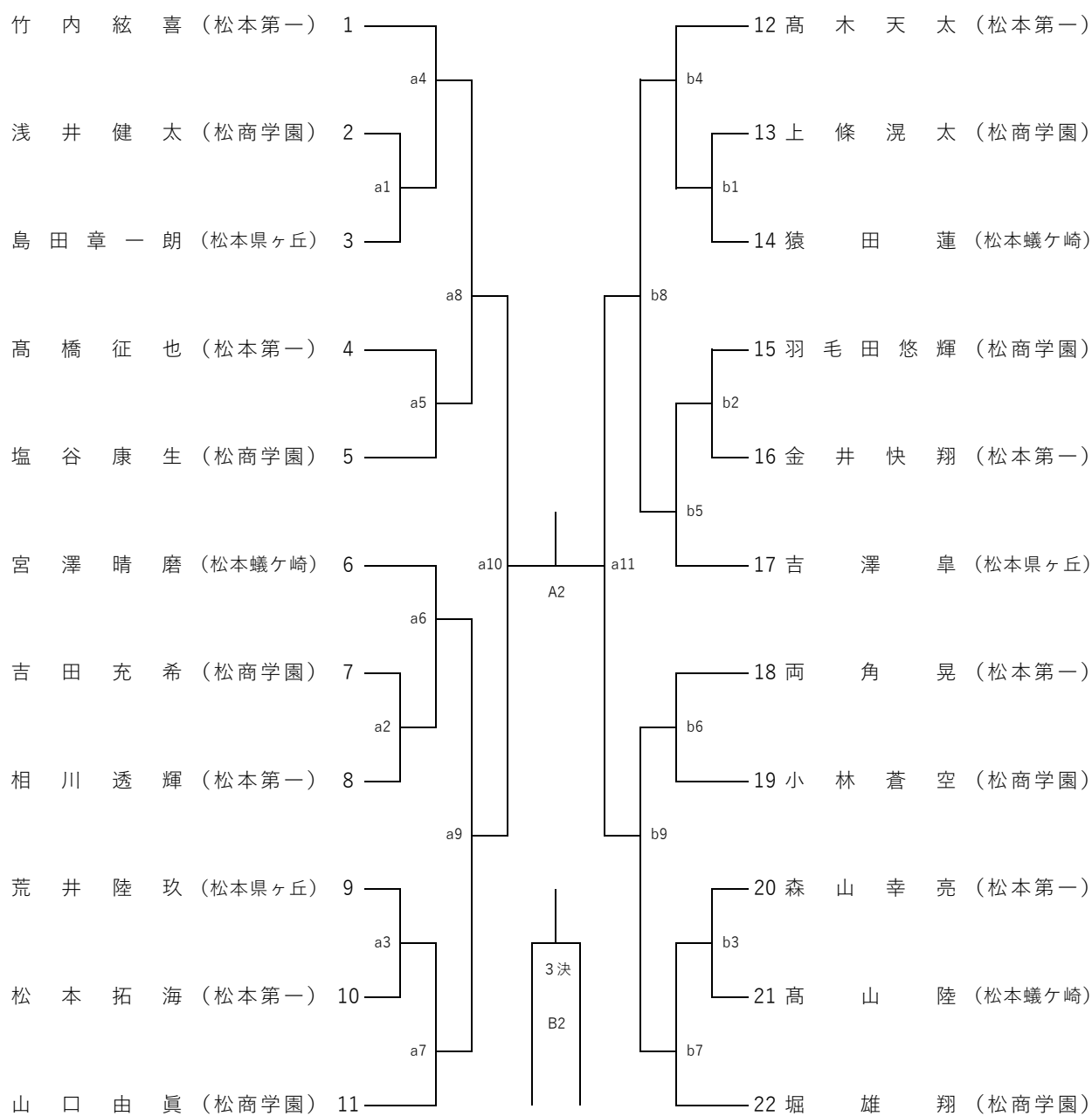

女子個人組手

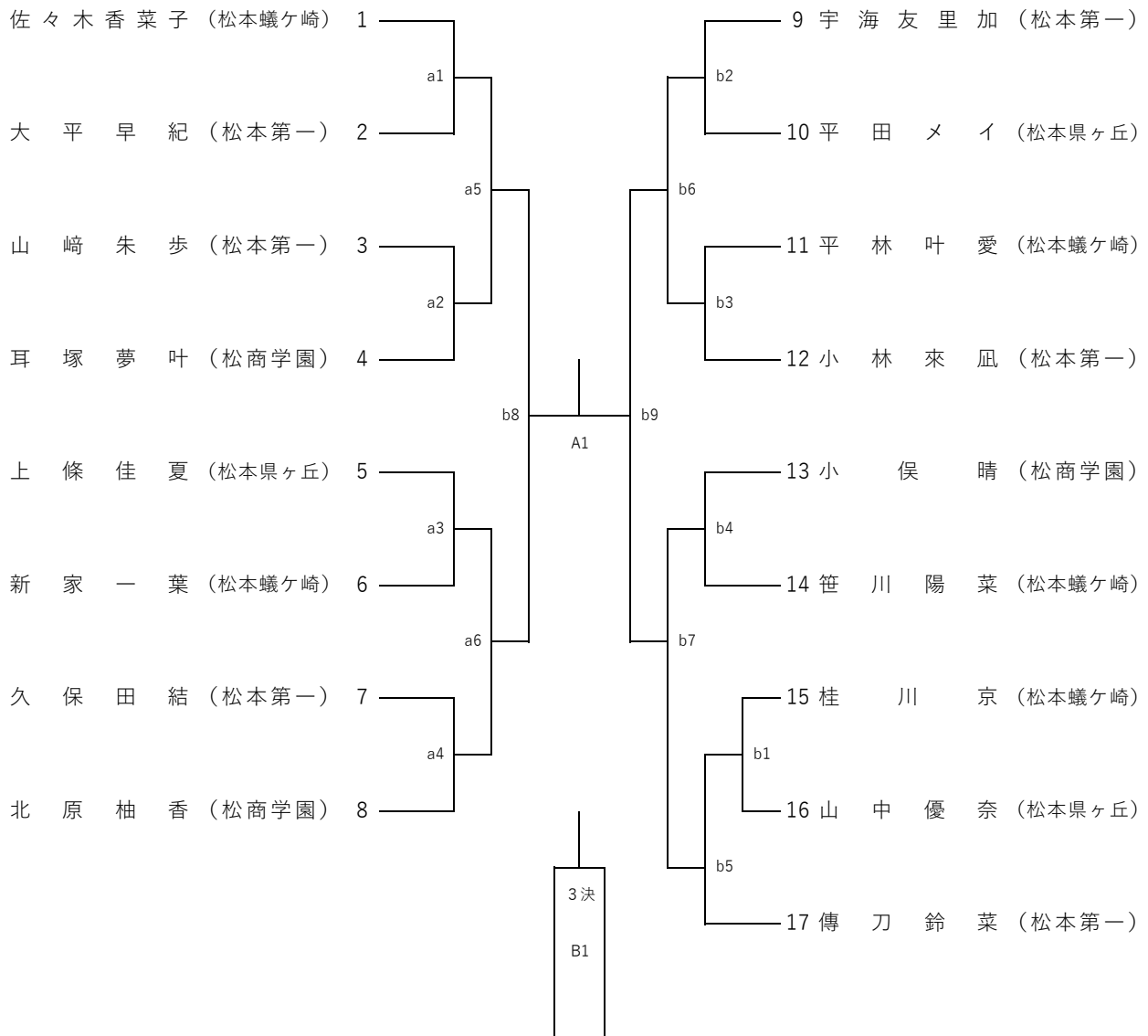

成績一覽表

令和2年 9月21日(月)
 中信高等学校新人体育大会
 空手道競技会
 会場 松本市総合体育館(サブアリーナ)

種目		第1位		第2位		第3位		第4位		
男子	組手	団体	高校		高校		高校		高校	
		個人	第1位		第2位		第3位		第4位	
		高校		高校		高校		高校		
		ベスト8								
		高校		高校		高校		高校		
		ベスト16								
		高	高	高	高	高	高	高	高	
	形	団体	第1位		第2位		第3位		第4位	
			高校		高校		高校		高校	
		個人	第1位		第2位		第3位		第4位	
			高校		高校		高校		高校	
			ベスト8							
			高校		高校		高校		高校	
	女子	組手	団体	第1位		第2位		第3位		第4位
			高校		高校		高校		高校	
個人		第1位		第2位		第3位		第4位		
		高校		高校		高校		高校		
		ベスト8								
		高校		高校		高校		高校		
		ベスト16								
		高	高	高	高	高	高	高	高	
形		団体	第1位		第2位		第3位		第4位	
			高校		高校		高校		高校	
		個人	第1位		第2位		第3位		第4位	
			高校		高校		高校		高校	
			ベスト8							
			高校		高校		高校		高校	

県大会出場

男女団体組手・形
 男女個人組手
 男女個人形

地区大会出場校
 各16名
 各8名